

# INSTRUKCJA OBSŁUGI

## *ProLite*

### LCD Monitor

*ProLite TE8615A*  
*ProLite TE7515A*  
*ProLite TE6515A*

Bardzo dziękuję za wybór monitora LCD iiyama.

Przed zainstalowaniem i włączeniem monitora zalecamy poświęcenie kilku minut na uważne przeczytanie niniejszej obszernej instrukcji. Instrukcję należy przechowywać w bezpiecznym miejscu do wykorzystania w przyszłości.

POLSKI

## OZNAKOWANIE CE DEKLARACJA ZGODNOŚCI

Ten monitor LCD jest zgodny z wymaganiami dyrektywy WE/UE 2014/53/UE "RED Directive", 2009/125/WE "ErP Directive" i 2011/65/UE "RoHS Directive".

Podatność elektromagnetyczna została dobrana na poziomie zapewniającym prawidłowe działanie w obszarach mieszkalnych, biznesowych i lekkich obiektach przemysłowych oraz małych przedsiębiorstwach, zarówno wewnątrz, jak i na zewnątrz budynków. Wszystkie miejsca pracy charakteryzują się podłączeniem do publicznej sieci niskiego napięcia.

Oświadczenie o narażeniu na promieniowanie:

To urządzenie jest zgodne z limitami narażenia na promieniowanie CE określonymi dla niekontrolowanego środowiska. To urządzenie powinno być instalowane i obsługiwane z minimalną odległością 20 cm pomiędzy chłodnicą a korpusem.

Urządzenie jest zgodne ze specyfikacjami RF, gdy jest używane w odległości 20 cm od ciała. Działanie w paśmie 5,15–5,25 GHz i 5945–6425 MHz jest ograniczone wyłącznie do użytku w pomieszczeniach.

Zgodnie z art. 10 ust. 2 dyrektywy 2014/53/UE tablet może być używany w Europie z ograniczeniami. Ograniczenia w paśmie 5 GHz: Zgodnie z art. 10 ust. 10 dyrektywy 2014/53/UE opakowanie wskazuje, że ten sprzęt radiowy podlega pewnym ograniczeniom w przypadku wprowadzenia do obrotu w Belgii (BE), Bułgarii (BG), Czechach (CZ), Danii (DK), Niemczech (DE), Estonii (EE), Irlandii (IE), Grecji (EL), Hiszpanii (ES), Francji (FR), Chorwacji (HR), Włoch (IT), Cypru (CY), Łotwy (LV), Litwy (LT), Luksemburga (LU), Węgier (HU), Malta (MT), Holandia (NL), Austria (AT), Polska (PL), Portugalia (PT), Rumunia (Ro), Słowenia (SI), Słowacja (SK), Finlandia (FI), Szwecja (SE), Turcja (TR), Norwegia (NO), Szwajcaria (CH), Islandia (IS) i Liechtenstein (LI).



|    |    |    |    |    |    |    |    |    |    |    |    |    |    |    |    |
|----|----|----|----|----|----|----|----|----|----|----|----|----|----|----|----|
| BE | BG | CZ | DK | DE | EE | IE | EL | ES | FR | HR | IT | CY | LV | LT | LU |
| HU | MT | NL | AT | PL | PT | RO | SI | SK | FI | SE | NO | IS | LI | CH | TR |

Zakres częstotliwości pracy i maksymalna moc wyjściowa (EIRP) są wymienione poniżej:  
PL6515

| Funkcja          | Częstotliwość | Maksymalna moc wyjściowa (EIRP) |
|------------------|---------------|---------------------------------|
| WiFi             | 2412~2472 MHz | 19,30 dBm                       |
|                  | 5150-5250 MHz | 22,26 dBm                       |
|                  | 5250-5350 MHz | 19,17 dBm                       |
|                  | 5470-5725 MHz | 19,38 dBm                       |
|                  | 5725-5850 MHz | 13,19 dBm                       |
|                  | 5945-6425 MHz | 22,25 dBm                       |
| Bluetooth BLE    | 2402~2480 MHz | 8,17 dBm                        |
| Bluetooth BR+EDR | 2402~2480 MHz | 8,99 dBm                        |
| NFC              | 13,56 MHz     | -26,92dBuA/m@ 10m               |

PL7515

| Funkcja          | Częstotliwość | Maksymalna moc wyjściowa (EIRP) |
|------------------|---------------|---------------------------------|
| WiFi             | 2412~2472 MHz | 19,88 dBm                       |
|                  | 5150-5250 MHz | 22,25 dBm                       |
|                  | 5250-5350 MHz | 19,60 dBm                       |
|                  | 5470-5725 MHz | 19,50 dBm                       |
|                  | 5725-5850 MHz | 13,25 dBm                       |
|                  | 5945-6425 MHz | 22,33 dBm                       |
| Bluetooth BLE    | 2402~2480 MHz | 8,64 dBm                        |
| Bluetooth BR+EDR | 2402~2480 MHz | 9,28 dBm                        |
| NFC              | 13,56 MHz     | -28,35dBuA/m@ 10m               |

PL8615

| Funkcja          | Częstotliwość | Maksymalna moc wyjściowa (EIRP) |
|------------------|---------------|---------------------------------|
| WiFi             | 2412~2472 MHz | 19,44 dBm                       |
|                  | 5150-5250 MHz | 22,23 dBm                       |
|                  | 5250-5350 MHz | 19,33 dBm                       |
|                  | 5470-5725 MHz | 19,25 dBm                       |
|                  | 5725-5850 MHz | 13,21 dBm                       |
|                  | 5945-6425 MHz | 22,22 dBm                       |
| Bluetooth BLE    | 2402~2480 MHz | 8,52 dBm                        |
| Bluetooth BR+EDR | 2402~2480 MHz | 9,1 dBm                         |
| NFC              | 13,56 MHz     | -28,00dBuA/m@ 10m               |

IYYAMA CORPORATION: Taurusavenue 187, 2132 LS Hoofddorp, The Netherlands

Nr modelu: PL8615 / PL7515 / PL6515

## OSTRZEŻENIE

### TEN PRODUKT ZAWIERA DWIE BATERIE AAA ALKALICZNE Z DWUTLENKIEM MANGANU

Nie podgrzewać akumulatorów.

Nie wolno deformować akumulatora.

Nie należy ładować akumulatora.

Nie wrzucać baterii do ognia.

Akumulator należy trzymać z dala od bezpośredniego światła słonecznego i źródeł ciepła, nie przechowywać w środowisku o wysokiej temperaturze i wilgotności.

Nie polykać baterii, Zagrożenie poparzeniem chemicznym.

Nowe i zużyte baterie należy przechowywać z dala od dzieci.

Jeśli komora baterii nie zamyka się bezpiecznie, należy zaprzestać korzystania z produktu i trzymać go z dala od dzieci

Jeśli uważasz, że baterie mogły zostać połknięte lub umieszczone w jakiegokolwiek części ciała, natychmiast zgłoś się do lekarza.

Model baterii : LR03

Napięcie baterii / typowa pojemność : 1.5V, 1200 mAh

Producent baterii : TP Vision Europe B.V.

Prins Bemhardplein 200, 1097 JB Amsterdam,  
The Netherlands



POLSKI



Zalecamy recykling zużytego produktu. Prosimy o kontakt ze sprzedawcą lub centrum serwisowym iiyama. Informacje na temat recyklingu można uzyskać za pośrednictwem Internetu, korzystając z adresu: <https://iiyama.com>  
Z tego miejsca można uzyskać dostęp do stron internetowych różnych krajów.

- Zastrzegamy sobie prawo do zmiany specyfikacji bez powiadomienia.
- Wszystkie znaki towarowe użyte w niniejszej instrukcji obsługi są własnością ich odpowiednich właścicieli.
- Numer rejestracyjny Eprel TE6515A-B2AG: 2481192, TE7515A-B2AG: 2584004, TE8615A-B2AG: 2593868

# SPIS TREŚCI

|                                              |    |
|----------------------------------------------|----|
| W TROSCE O TWOJE BEZPIECZEŃSTWO .....        | 1  |
| ZALECENIA DOTYCZĄCE BEZPIECZEŃSTWA.....      | 1  |
| UWAGI SPECJALNE DOTYCZĄCE MONITORÓW LCD..... | 3  |
| OBSŁUGA KLIENTA.....                         | 4  |
| CZYSZCZENIE .....                            | 5  |
| ZANIM URUCHOMISZ MONITOR .....               | 6  |
| WŁAŚCIWOŚCI .....                            | 6  |
| SPRAWDZANIE ZAWARTOŚCI OPAKOWANIA.....       | 6  |
| ROZPAKOWANIE .....                           | 7  |
| SPECJALNE UWAGI DOTYCZĄCE EKRAŃÓW DOTYKOWYCH | 7  |
| INSTALACJA.....                              | 8  |
| ELEMENTY STERUJĄCE I ZŁĄCZA: MONITOR.....    | 11 |
| FUNKCJE PILOTA ZDALNEGO STEROWANIA.....      | 14 |
| PRZYGOTOWANIE PILOTA .....                   | 15 |
| PODSTAWOWE DZIAŁANIE .....                   | 17 |
| PODŁĄCZANIE MONITORA.....                    | 20 |
| USTAWIENIA KOMPUTERA.....                    | 23 |
| OBSŁUGA MONITORA .....                       | 24 |
| ŹRÓDŁO SYGNAŁU .....                         | 26 |
| MENU URZĄDZENIA.....                         | 27 |
| FUNKCJA CZUWANIA .....                       | 52 |
| ROZWIĄZYWANIE PROBLEMÓW .....                | 53 |
| INFORMACJE NA TEMAT RECYKLINGU .....         | 54 |
| DODATEK .....                                | 55 |
| DANE TECHNICZNE : ProLite TE8615A-B2AG ..... | 55 |
| DANE TECHNICZNE : ProLite TE7515A-B2AG ..... | 57 |
| DANE TECHNICZNE : ProLite TE6515A-B2AG ..... | 59 |
| WYMIARY : ProLite TE8615A .....              | 61 |
| WYMIARY : ProLite TE7515A .....              | 61 |
| WYMIARY : ProLite TE6515A .....              | 62 |
| ZGODNY CZAS.....                             | 63 |

# W TROSCE O TWOJE BEZPIECZEŃSTWO

## ZALECENIA DOTYCZĄCE BEZPIECZEŃSTWA

### OSTRZEŻENIE

#### **ZAPRZESTAĆ KORZYSTANIA Z MONITORA W PRZYPADKU WYSTĄPIENIA PROBLEMÓW**

W przypadku zauważenia jakichkolwiek nietypowych zjawisk, takich jak dym, dziwne dźwięki lub opary, należy odłączyć monitor i natychmiast skontaktować się ze sprzedawcą lub centrum serwisowym iiyama. Dalsze użytkowanie może być niebezpieczne i spowodować pożar lub porażenie prądem.

#### **NIGDY NIE ZDEJMOWAĆ OBUDOWY**

Wewnątrz monitora znajdują się obwody wysokiego napięcia. Demontaż obudowy może narazić użytkownika na niebezpieczeństwo pożaru lub porażenia prądem.

#### **NIE WKŁADAĆ ŻADNYCH PRZEDMIOTÓW DO MONITORA**

Nie należy wkładać do monitora żadnych ciał stałych ani płynów, takich jak woda. W razie wypadku należy natychmiast odłączyć monitor od zasilania i skontaktować się ze sprzedawcą lub centrum serwisowym firmy iiyama. Używanie monitora z jakimikolwiek przedmiotami w środku może spowodować pożar, porażenie prądem lub uszkodzenie.

#### **ZAINSTALOWAĆ MONITOR NA PŁASKIEJ, STABILNEJ POWIERZCHNI**

Upadek lub upuszczenie monitora może spowodować obrażenia ciała.

#### **NIE UŻYWAJ MONITORA W POBLIŻU WODY**

Nie należy używać monitora w miejscach, w których może on zostać zalany wodą, ponieważ może to spowodować pożar lub porażenie prądem.

#### **DZIAŁAĆ PRZY OKREŚLONYM ZASILANIU**

Monitor należy obsługiwać wyłącznie przy użyciu określonego źródła zasilania. Użycie niewłaściwego napięcia spowoduje nieprawidłowe działanie i może spowodować pożar lub porażenie prądem.

#### **OCHRONA KABLI**

Nie ciągnąć ani nie zginać kabla zasilania i kabla sygnałowego. Nie należy umieszczać monitora ani innych ciężkich przedmiotów na kablach. Uszkodzenie kabli może spowodować pożar lub porażenie prądem elektrycznym.

#### **NIEKORZYSTNE WARUNKI POGODOWE**

Zaleca się, aby nie używać monitora podczas silnej burzy, ponieważ ciągłe przerwy w zasilaniu mogą spowodować awarię. Zaleca się również, aby nie dotykać wtyczki w takich okolicznościach, ponieważ może to spowodować porażenie prądem.

### **MIEJSCE INSTALACJI**

Nie należy instalować monitora w miejscach, w których mogą wystąpić nagłe zmiany temperatury lub w miejscach wilgotnych, zakurzonych lub zadymionych, ponieważ może to spowodować pożar, porażenie prądem elektrycznym lub uszkodzenie. Należy również unikać miejsc, w których słońce świeci bezpośrednio na monitor.

### **NIE NALEŻY UMIESZCZAĆ MONITORA W NIEBEZPIECZNEJ POZYCJI**

Monitor może się przewrócić i spowodować obrażenia, jeśli nie zostanie odpowiednio umieszczony. Należy również upewnić się, że na monitorze nie znajdują się żadne ciężkie przedmioty, a wszystkie kable są poprowadzone w taki sposób, aby dzieci nie mogły ich pociągnąć i spowodować obrażeń.

### **UTRZYMYWAĆ DOBRĄ WENTYLACJĘ**

Szczeliny wentylacyjne zapobiegają przegrzewaniu się monitora. Zakrycie szczelin może spowodować pożar. Aby zapewnić odpowiednią cyrkulację powietrza, monitor należy umieścić w odległości co najmniej 10 cm (lub 4 cali) od ścian.

Używanie monitora z tyłu, z boku, do góry nogami lub na dywanie lub innym miękkim materiale może również spowodować uszkodzenie.

### **ODŁĄCZAĆ KABELE PODCZAS PRZENOSZENIA MONITORA**

Podczas przenoszenia monitora należy wyłączyć wyłącznik zasilania, odłączyć monitor i upewnić się, że kabel sygnałowy jest odłączony. W przeciwnym razie może dojść do pożaru lub porażenia prądem elektrycznym.

### **ODŁĄCZ MONITOR**

Jeśli monitor nie jest używany przez dłuższy czas, zaleca się pozostawienie go odłączonego od zasilania w celu uniknięcia wypadków.

### **PRZYTRZYMAĆ WTYCZKĘ PODCZAS ODŁĄCZANIA**

Aby odłączyć kabel zasilający lub sygnałowy, należy zawsze ciągnąć za wtyczkę. Nigdy nie ciągnij za sam kabel, ponieważ może to spowodować pożar lub porażenie prądem.

### **NIE DOTYKAĆ WTYCZKI MOKRYMI RĘKAMI**

Wyciąganie lub wkładanie wtyczki mokrymi rękami może spowodować porażenie prądem.

## UWAGI SPECJALNE DOTYCZĄCE MONITORÓW LCD

- Następujące objawy są normalne dla monitorów LCD i nie wskazują na problem.

### INFO

- Po pierwszym włączeniu monitora LCD obraz może nie mieścić się w obszarze wyświetlania ze względu na typ używanego komputera. W takim przypadku należy wyregulować położenie obrazu do prawidłowej pozycji.
  - W zależności od używanego wzoru pulpitu, jasność ekranu może być nieco nierównomierna.
  - Ze względu na charakter ekranu LCD, po zmianie obrazu może pozostać powidok poprzedniego ekranu, gdy ten sam obraz jest wyświetlany przez wiele godzin. W takim przypadku ekran jest przywracany powoli poprzez zmianę obrazu lub wyłączenie przełącznika zasilania na wiele godzin.
- Ten wyświetlacz LCD nie może być używany na zewnątrz.
  - Tego wyświetlacza LCD nie można używać z ekranem skierowanym do góry.
  - W przypadku użycia kabla dłuższego niż dostarczony, jakość obrazu nie jest gwarantowana. Funkcja dotykowa może zostać zakłócona, jeśli długość kabla USB przekracza 3 m.

## POTWIERDZENIE UŻYCIA

Wyświetlacz jest kompatybilny z aplikacjami krajobrazowymi.

## TRWAŁOŚĆ OBRAZU / PRZYKLEJANIE OBRAZU

Należy pamiętać, że na wszystkich ekranach LCD może wystąpić zjawisko trwałości obrazu lub przywierania obrazu. Dzieje się tak, gdy szczałkowy obraz pozostaje widoczny na ekranie, gdy statyczne obrazy są wyświetlane przez długi czas. Trwałość obrazu LCD nie jest trwała, ale należy unikać ciągłego wyświetlania obrazów przez długi czas.

Aby przeciwdziałać trwałości obrazu, należy wyłączyć monitor na tak długo, jak długo wyświetlany był poprzedni obraz, więc jeśli obraz był wyświetlany na monitorze przez 1 godzinę i widoczne są pozostałości lub "duchy" obrazu, należy wyłączyć monitor na 1 godzinę, aby usunąć pozostałości obrazu.

W przypadku wszystkich produktów LFD, iiyama zaleca wyświetlanie ruchomych obrazów i korzystanie z ruchomego wygaszacza ekranu w regularnych odstępach czasu, gdy ekran jest bezczynny. Można również wyłączyć monitor, gdy nie jest używany, aby pomóc w zapobieganiu.

Innymi sposobami na zmniejszenie ryzyka trwałości obrazu jest korzystanie z funkcji FAN-on (jeśli jest dostępna), ustawień niskiego podświetlenia i niskiej jasności.

## DO ROZSZERZONEGO UŻYTKU JAKO WYŚWIETLACZ PUBLICZNY

### ■ Obraz przyklejający się do panelu LCD

Gdy statyczny obraz jest wyświetlany przez wiele godzin, ślad ładunku elektrycznego pozostaje w pobliżu elektrody wewnątrz wyświetlacza LCD, tworząc obraz "ducha". (Trwałość obrazu).

Trwałość obrazu nie jest funkcją stałą.

### ■ Zalecenia

Aby zapobiec przywieraniu obrazu i wydłużyć żywotność wyświetlacza, zalecamy wykonanie następujących czynności:

1. Unikaj statycznych obrazów wyświetlanych przez długi czas - zmieniaj statyczne obrazy w ciągłej pętli.
2. Wyłącz monitor, gdy nie jest używany, za pomocą pilota zdalnego sterowania lub funkcji trybu gotowości lub harmonogramu.
3. Gdy monitor jest zainstalowany w środowisku o wysokiej temperaturze otoczenia lub w zamkniętym pomieszczeniu, należy użyć funkcji wentylatora chłodzącego, wygaszacza ekranu i niskiej jasności.
4. Odpowiednia wentylacja dla każdego monitora jest oczekiwana dla każdej instalacji - może być konieczne zastosowanie systemów kontroli klimatu.
5. Zdecydowanie zalecamy wykorzystanie aktywnego chłodzenia z wentylatorami w przypadku długiego czasu pracy lub wysokiej temperatury otoczenia.

## OBSŁUGA KLIENTA

### UWAGA

- Jeśli musisz zwrócić urządzenie do serwisu, a oryginalne opakowanie zostało wyrzucone, skontaktuj się ze sprzedawcą lub centrum serwisowym iiyama w celu uzyskania porady lub wymiany opakowania.

## CZYSZCZENIE

### OSTRZEŻENIE

- W przypadku upuszczenia na monitor podczas czyszczenia jakichkolwiek materiałów lub płynów, takich jak woda, należy natychmiast odłączyć kabel zasilający i skontaktować się ze sprzedawcą lub centrum serwisowym iiyama.
- Ze względów bezpieczeństwa przed przystąpieniem do czyszczenia monitora należy wyłączyć jego zasilanie i odłączyć wtyczkę.

### UWAGA

- Nie należy rozpylać alkoholu ani środków dezynfekujących bezpośrednio na monitor ani używać ich w pobliżu monitora. Nie należy również przecierać monitora ściereczką lub arkuszem zawierającym alkohol lub środki dezynfekujące. Mogą one spowodować odbarwienie, zniszczenie lub pęknięcie obudowy, uszkodzenie powierzchni panelu dotykowego i zniszczenie podzespołów.
- Aby uniknąć potencjalnych uszkodzeń monitora (panelu dotykowego / obudowy / zacisków złączy) lub akcesoriów, nigdy nie należy używać następujących silnych rozpuszczalników lub arkuszy czyszczących. Mogą one spowodować odbarwienie, zniszczenie lub pęknięcie obudowy, uszkodzenie powierzchni panelu dotykowego i zniszczenie podzespołów.

|                                               |                                         |
|-----------------------------------------------|-----------------------------------------|
| Benzyna                                       | Kwaśne lub zasadowe rozpuszczalniki     |
| Rozcieńczalnik                                | rozpuszczalniki                         |
| Alkohol                                       | Wosk                                    |
| Wybielacz                                     | Materiały ścierne                       |
| Nadtlenki                                     | Środek do czyszczenia sprzętu biurowego |
| Aceton                                        | Środek do czyszczenia szkła             |
| Chlorek metylenu                              | Bibuła                                  |
| Toluen                                        | Mokra tkanka                            |
| Amoniak                                       | Tkanina chemiczna                       |
| Roztwór podchlorynu sodu (Wybielacz chlorowy) | Papier czyszczący                       |
| Woda z kwasem podchlorynym                    | itp.                                    |

### UWAGA

- Aby chronić panel dotykowy, nie należy zarysowywać ani pocierać ekranu twardymi przedmiotami.
- Nie należy pozostawiać mokrego panelu dotykowego. Jeśli dostanie się na niego kropla wody lub podobna substancja, należy ją natychmiast wytrzeć suchą, miękką ściereczką. Pozostawienie ich może spowodować odbarwienia lub plamy na panelu dotykowym. Ponadto, jeśli wilgoć dostanie się do wnętrza monitora, może spowodować jego uszkodzenie.
- Dotykanie obudowy jakimkolwiek produktem wykonanym z gumy lub plastiku przez długi czas może spowodować degenerację lub utratę farby na obudowie.

### Regularna opieka

Delikatnie przetrzeć obudowę miękką, suchą i czystą szmatką. Jeśli monitor jest szczególnie zabrudzony, namocz szmatkę w łagodnym detergencie dokładnie rozcieńczonym wodą, mocno wykręć, a następnie wytrzyj brud. Następnie natychmiast przetrzeć miękką, suchą szmatką.

### Dezynfekcja alkoholem

Dezynfekcja alkoholem może spowodować odbarwienie, pogorszenie jakości lub pęknięcie obudowy, uszkodzenie powierzchni panelu dotykowego i pogorszenie jakości komponentów. Zamiast tego zalecamy dezynfekcję rąk z dala od monitora przed i po jego użyciu.

Jeśli koniecznie musisz zdezynfekować monitor alkoholem, zapoznaj się z powyższymi ostrzeżeniami i przestrogi. Należy również unikać częstej dezynfekcji alkoholem.

# ZANIM URUCHOMISZ MONITOR

## WŁAŚCIWOŚCI

- ◆ Obsługa rozdzielczości do 3840 × 2160
- ◆ Wysoki kontrast 5000:1 (typowy: bez szkła) : ProLite TE6515A / ProLite TE7515A
- ◆ Wysoki kontrast 1200:1 (typowy: bez szkła) : ProLite TE8615A
- ◆ Jasność 550 cd/m<sup>2</sup> (Typowy, panel)
- ◆ Cyfrowe wygładzanie znaków
- ◆ Automatyczna konfiguracja
- ◆ Złącza USB typu C / RJ45
- ◆ USB Power Delivery obsługuje moc do 100 W
- ◆ 2 × 20 W (maks.) głośniki stereo + 1 × 20 W (maks.) subwoofer
- ◆ Zgodność ze standardem montażu VESA (600 mm × 400 mm) : ProLite TE6515A
- ◆ Zgodność ze standardem montażu VESA (800 mm × 400 mm) : ProLite TE7515A
- ◆ Zgodność ze standardem montażu VESA (800 mm × 600 mm) : ProLite TE8615A
- ◆ Szkło z powłoką AG i antybakteryjną
- ◆ Czytnik NFC
- ◆ Czujnik HALL
- ◆ Czujnik PIR

POLSKI

## SPRAWDZANIE ZAWARTOŚCI OPAKOWANIA

W zestawie znajdują się następujące akcesoria. Należy sprawdzić, czy są one dołączone do monitora. Jeśli czegoś brakuje lub jest uszkodzone, skontaktuj się z lokalnym sprzedawcą iiyama lub regionalnym biurem iiyama.

- Kabel zasilający \*
- Kabel HDMI
- Dotykowy kabel USB
- Pilot zdalnego sterowania
- Bateria (2 szt.)
- Pióro dotykowe (podwójna głowica: 4 szt.)
- Opaski kablowe (do zarządzania kablami, 6 sztuk)
- Uchwyt montażowy do kamery internetowej (1 zestaw)
- Zestaw do montażu na ścianie
- Skrócona instrukcja obsługi
- Przewodnik bezpieczeństwa

### UWAGA

\* Wszelkie gwarancje i rękojmie są nieważne w przypadku jakichkolwiek problemów lub uszkodzeń spowodowanych przez kabel zasilający niedostarczony przez iiyama. Należy użyć zatwierdzonego przewodu zasilającego większy lub równy H05VVF, 3G, 1,0 mm<sup>2</sup>.

## ROZPAKOWANIE

### UWAGA

Do przenoszenia monitora potrzebne są co najmniej dwie osoby. W przeciwnym razie może on spaść i spowodować poważne obrażenia.

## SPECJALNE UWAGI DOTYCZĄCE EKRAŃÓW DOTYKOWYCH

### UWAGA

Trwałe uszkodzenie może wystąpić, jeśli do aktywacji dotyku zostaną użyte przedmioty o ostrych krawędziach, szpiczaste lub metalowe.

Może to spowodować unieważnienie pozostałej gwarancji.

Zalecamy używanie plastikowego rysika (końcówka  $\varnothing 3$  mm lub większa) lub palca.

## INSTALACJA

### UWAGA

- Należy postępować zgodnie z instrukcjami obsługi wybranego typu uchwytu. Wszelkie czynności serwisowe należy zlecać wykwalifikowanemu personelowi serwisowemu.
- Przenoszenie monitora wymaga co najmniej dwóch osób.
- Przed instalacją należy upewnić się, że ściana jest wystarczająco mocna, aby utrzymać odpowiednią wagę wyświetlacza i uchwytu.

### [MONTAŻ NA ŚCIANIE]

### UWAGA

Użyj czterech śrub M8 x 20 mm, aby przymocować uchwyt montażowy VESA do monitora. Upewnij się, że wszystkie śruby są prawidłowo dokręcone i zabezpieczone.

Podczas korzystania z mocowania ściennego należy wziąć pod uwagę grubość uchwytu montażowego VESA. Zakłada się, że grubość uchwytu montażowego VESA wynosi około 2,5 mm.

Użycie dłuższej śruby może spowodować porażenie prądem lub uszkodzenie, ponieważ może ona zetknąć się z częściami elektrycznymi wewnątrz monitora.

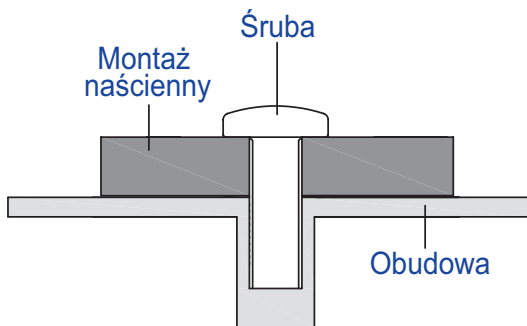

### [ZESTAW DO MONTAŻU NA ŚCIANIE]

- Uchwyt ścienny (fabrycznie zainstalowany na monitorze)
- Pionowe pręty wspornika (wstępnie zainstalowane na monitorze)
- Śruby kotwiące do montażu ściennego (ST7 × 56 mm) × 8
- Śruby mocujące do montażu ściennego (M5 × 100 mm) × 2
- Podkładka × 8
- Kołek rozporowy PP × 8

- ① Umieść monitor ekranem w dół na stole lub stojaku o nośności ponad 160 kg. Poluzuj dwie śruby M4 × 10 mm na wsporniku za pomocą śrubokręta i zdejmij wspornik poziomej.

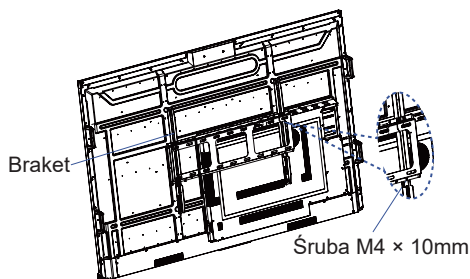

- ② Wyjmij M5 × 100 mm i włóż je wstępnie do wspornika belki pionowej na głębokość 2-10 mm.

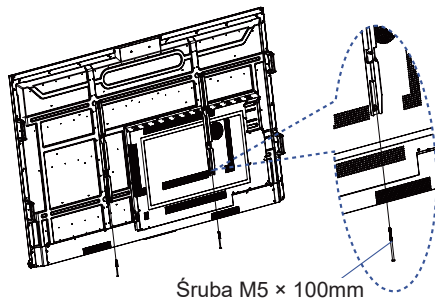

- ③ Umieść wieszak poziomo na ścianie, zaznacz i wywierć osiem otworów 12 mm na głębokość co najmniej 60 mm, włóż kołki rozporowe i zamocuj wspornik za pomocą śrub sześciokątnych ST7 × 56 mm i podkładek.

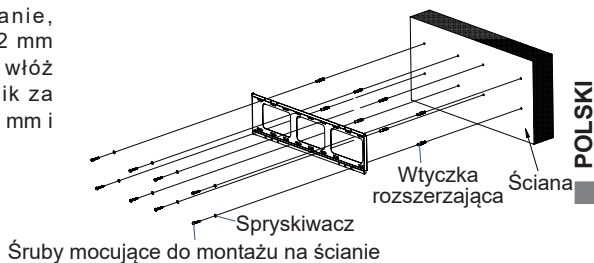

POLSKI

- ④ Zamontuj maszynę na poziomym wsporniku belki.

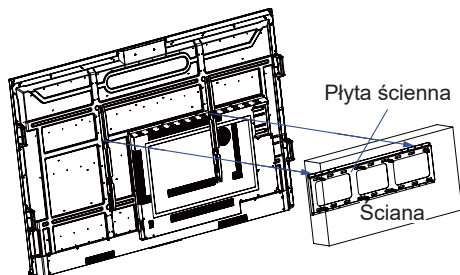

- ⑤ Dokręć dwie śruby M5 × 100 mm, aż całkowicie zablokują się w uchwycie belki poziomej.

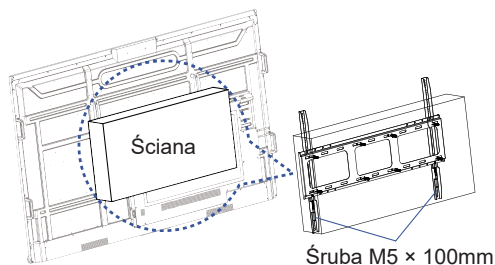

## [UWAGA DOTYCZĄCA INSTALACJI]

Zestaw dotykowy tego monitora to urządzenie optyczne, które wykorzystuje źródło światła podczerwonego i czułe czujniki do wykrywania dotyku.

Należy zwrócić uwagę, że padające światło zawierające duże ilości światła podczerwonego może wpływać na działanie i wydajność ekranu dotykowego.

Aby zapewnić niezawodne działanie dotyku, należy zainstalować go w następujący sposób.

Intensywne światło / Światło punktowe / Światło punktowe / Szeroko rozproszone światło / Bezpośrednie światło słoneczne / Pośrednie światło słoneczne z okna i/lub szklanych drzwi. / Nie instaluj monitora dotykowego bezpośrednio pod źródłem światła.

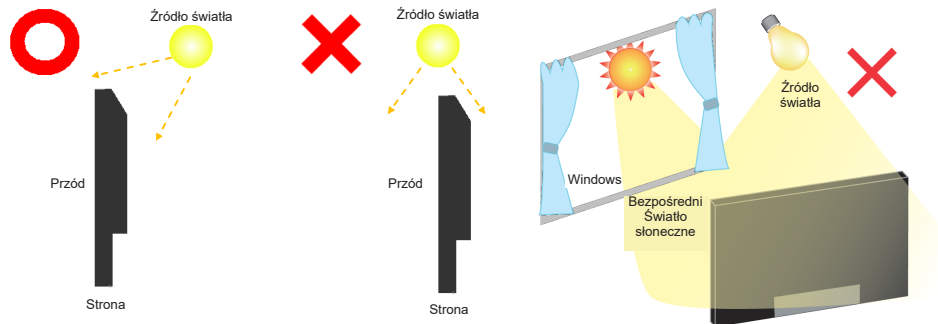

## [OBRACANIE WYŚWIETLACZA]

Został on zaprojektowany tak, aby był kompatybilny w trybie poziomym.

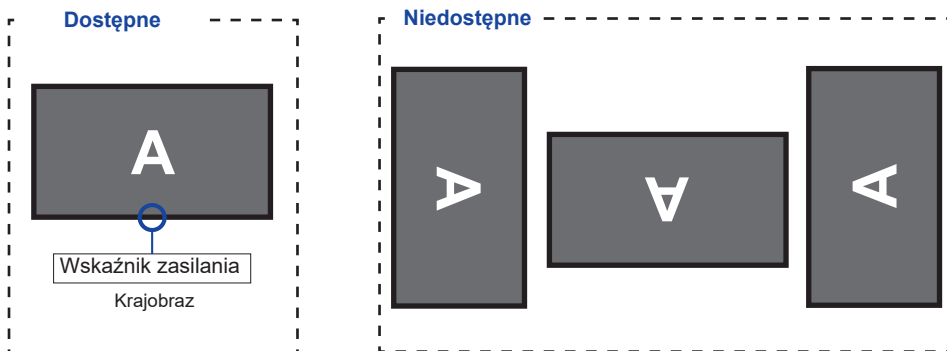

# ELEMENTY STERUJĄCE I ZŁĄCZA: MONITOR

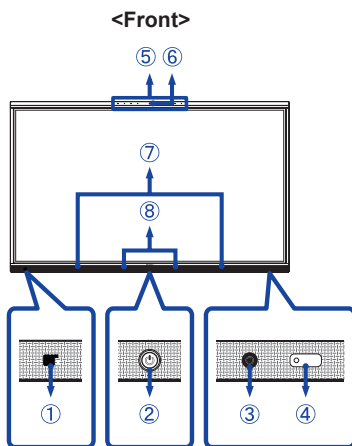

|   |                             |                           |                                                                                                                                                                                                                                        |
|---|-----------------------------|---------------------------|----------------------------------------------------------------------------------------------------------------------------------------------------------------------------------------------------------------------------------------|
| ① | NFC                         |                           | Czujnik NFC                                                                                                                                                                                                                            |
| ② | Przycisk zasilania          |                           | <b>Wyłączone zasilanie</b><br>Naciśnięcie i przytrzymanie przycisku zasilania z przodu przez 3-5 sekund.<br><b>Strona główna</b><br>Krótka informacja prasowa.                                                                         |
|   |                             | Wskaźnik zasilania        | <b>Tryb gotowości</b><br>Gdy wskaźnik zasilania świeci na czerwono, wyświetlacz znajduje się w trybie oszczędzania energii. Aby ponownie włączyć ekran, można nacisnąć przycisk zasilania z przodu lub na pilocie zdalnego sterowania. |
|   |                             | Biały                     | Normalne działanie                                                                                                                                                                                                                     |
|   |                             | Czerwony                  | Funkcja wyłączania ekranu jest aktywna. Aby ponownie włączyć ekran, można dotknąć ekranu lub dowolnego przycisku na pilocie zdalnego sterowania.                                                                                       |
|   |                             | Red & White Flashing slow | Przejdzie do trybu czuwania lub aktualizacja systemu.                                                                                                                                                                                  |
|   |                             | Red & White Flashing fast |                                                                                                                                                                                                                                        |
| ③ | Czujnik PIR                 |                           |                                                                                                                                                                                                                                        |
| ④ | Czujnik zdalny/oświetlenia  |                           |                                                                                                                                                                                                                                        |
| ⑤ | Układ mikrofonów            |                           |                                                                                                                                                                                                                                        |
| ⑥ | Wskaźnik mikrofonu          | Zielony                   | Mikrofon jest używany.                                                                                                                                                                                                                 |
| ⑦ | Głośniki (Do przodu, 20W×2) |                           |                                                                                                                                                                                                                                        |
| ⑧ | Wykrywanie rysika           |                           |                                                                                                                                                                                                                                        |
| ⑨ | AC IN                       | AC-INLET                  | Złącze AC ( ~ : Prąd zmienny ) (AC-IN)                                                                                                                                                                                                 |
| ⑩ | AC SWITCH   (ON) / ○ (OFF)  | MAIN POWER                | Główny wyłącznik zasilania                                                                                                                                                                                                             |
| ⑪ | RS232C                      |                           | Złącze DB-9                                                                                                                                                                                                                            |

<Back>

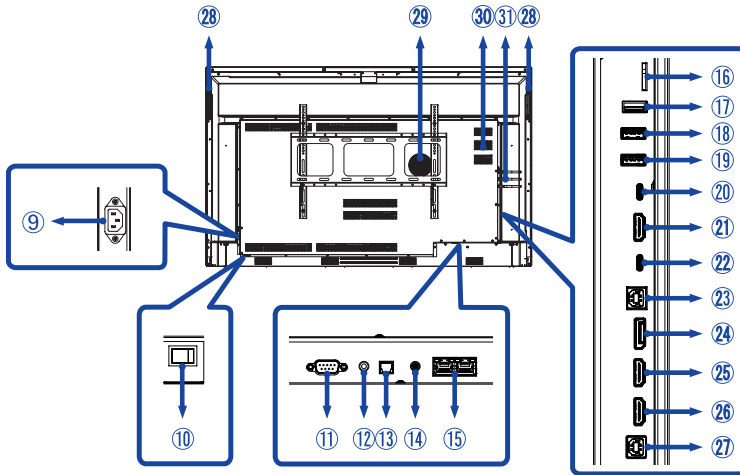

|   |                                   |                                                                                               |
|---|-----------------------------------|-----------------------------------------------------------------------------------------------|
| ⑫ | MIC IN                            | MIC Aansluiting<br>ø 3.5mm RTS mini jack                                                      |
| ⑬ | SPDIF OUTPUT                      | Złącze SPDIF                                                                                  |
| ⑭ | AUDIO OUT* <sup>1</sup>           | Złącze słuchawkowe<br>ø 3.5mm RTS mini jack                                                   |
| ⑮ | LAN                               | RJ45<br>Gigabit Ethernet                                                                      |
| ⑯ | MICRO SD                          | Gniazdo MICRO SD                                                                              |
| ⑰ | USB2.0 (Android)* <sup>2</sup>    | Złącze USB Tybe-A<br>USB 2.0 (480 Mbps, 5V, 500mA)                                            |
| ⑱ | USB3.2 (Public)                   | Złącze USB Tybe-A<br>USB3.2 Gen 1 (5Gbps, 5V, 900mA)                                          |
| ⑲ | USB3.2 (Public)                   | Złącze USB Tybe-A<br>USB3.2 Gen 1 (5Gbps, 5V, 900mA)                                          |
| ⑳ | USB-C OUT* <sup>3</sup>           | Złącze USB Tybe-C<br>DisplayPort 1.2 ALT mode 3840×2160 60Hz HDCP 2.2                         |
| ㉑ | HDMI OUT* <sup>3</sup>            | Standardowe złącze HDMI<br>HDMI2.0 3840×2160 60Hz HDCP 2.2                                    |
| ㉒ | USB-C3.2 (Public)* <sup>4</sup>   | Złącze USB Tybe-C<br>USB3.2 Gen 1 (5Gbps, 5V, 3A / 9V, 3A / 12V, 3A / 15V,<br>3A, 20V, 3.25A) |
| ㉓ | TOUCH2<br>(for HDMI2/DisplayPort) | Złącze USB Tybe-B<br>USB2.0 (480 Mbps, 5V, 500mA)                                             |
| ㉔ | DisplayPort IN                    | Standardowe złącze DisplayPort<br>DisplayPort 1.2 ALT mode 3840×2160 30Hz HDCP 2.2            |
| ㉕ | HDMI1 IN (ARC)* <sup>5</sup>      | Standardowe złącze HDMI                                                                       |
| ㉖ | HDMI2 IN                          | HDMI2.0 3840×2160 60Hz HDCP 2.2                                                               |

|   |                                          |                                                   |
|---|------------------------------------------|---------------------------------------------------|
| ⑳ | TOUCH1<br>(for HDMI1)                    | Złącze USB Tybe B<br>USB2.0 (480 Mbps, 5V, 500mA) |
| ㉑ | Uchwyty                                  | 2x                                                |
| ㉒ | Subwoofer                                |                                                   |
| ㉓ | Gniazdo opcjonalnego modułu PC           |                                                   |
| ㉔ | Złącze anteny (antena x 3 w akcesoriach) |                                                   |

\*1 Nie jest obsługiwane używanie zestawu słuchawkowego z tym portem.

\*2 Nieobsługiwane, gdy zainstalowany jest OPS.

\*3 Wyjścia HDMI OUT i TYPE C OUT nie można używać jednocześnie. Jeśli oba wyjścia są podłączone, pierwszeństwo ma wyjście TYPE C. Do połączenia użyj kabla typu C do typu C o długości do 1,5 metra.

\*4 Szybkość transmisji danych przez port USB-C zależy od aktualnego trybu pracy: Tryb tylko danych USB: szybkość USB 3.2. Tryb wideo + dane (tryb DP ALT): szybkość USB 2.0.

\*5 Funkcja HDMI ARC jest dostępna tylko po włączeniu funkcji CEC.

Podłączone urządzenie (np. soundbar) musi posiadać/obsługiwać funkcję HDMI ARC.

## FUNKCJE PILOTA ZDALNEGO STEROWANIA



|   |                                         |                                                                                                                                                                                    |
|---|-----------------------------------------|------------------------------------------------------------------------------------------------------------------------------------------------------------------------------------|
| ① |                                         | Włączanie i wyłączenie monitora.                                                                                                                                                   |
| ② | Numer (1-9) / Inne / Funkcja klawiatury | W systemie iiWare: wprowadzanie cyfr 0-9<br>W systemie Windows: wprowadzanie numeryczne 0-9, Start/Spacja/ALT+Tab/ALT+F4/F1-12 dla funkcji klawiatury                              |
| ③ | Wyświetlacz                             | Podaj informacje o źródle i rozdzielczości.                                                                                                                                        |
| ④ | Strona główna                           | Przycisk ekranu głównego systemu Android.                                                                                                                                          |
| ⑤ | Wejście                                 | Wybierz źródło.                                                                                                                                                                    |
| ⑥ | Ekran wyłączony                         | Włączanie i wyłączanie podświetlenia.                                                                                                                                              |
| ⑦ |                                         | Poruszanie się po podmenu i ustawieniach.<br>▲: Przycisk w górę<br>▼: Przycisk w dół<br>◀: Lewy przycisk<br>▶: Prawy przycisk                                                      |
|   | OK                                      | Potwierdź wybór lub zapisz zmiany.                                                                                                                                                 |
| ⑧ |                                         | Szybkie uruchomienie "Writing Software".                                                                                                                                           |
| ⑨ | PgUp / PgDn                             | Po wybraniu Plik: Pierwszy / Ostatni<br>Gdy przeglądarka internetowa: Przewiń w górę / Przewiń w dół                                                                               |
| ⑩ | Lift + / Lift -                         | Lift + : Podnośnik elektryczny Przesuń w górę<br>Podnośnik - : Podnośnik elektryczny Przesuń w dół                                                                                 |
| ⑪ | Zielony                                 | Funkcja blokowania i odblokowywania przycisków.                                                                                                                                    |
| ⑫ | Czerwony                                | Blokowanie i odblokowywanie przycisków i funkcji dotykowych.                                                                                                                       |
| ⑬ | Kamera internetowa                      | : Aparat wyłączony, : Mikrofon wyłączony,  &  & OK : Dostosowanie pozycji pola widzenia, : Powrót, : automatyczne kadrowanie/Ręczne.  / : Powiększanie / pomniejszanie, : Menu OSD |
| ⑭ |                                         | Włączenie lub wyłączenie funkcji wyciszenia, gdy menu nie jest wyświetlane.                                                                                                        |
| ⑮ |                                         | Niedostępne w tym modelu.                                                                                                                                                          |
| ⑯ | MENU (Device Menu)                      | Wyświetla menu „Ustawienia ekranu” , gdy system Android nie jest wyświetlany.                                                                                                      |
| ⑰ |                                         | Backspace                                                                                                                                                                          |
| ⑱ | Powrót                                  | Powrót do poprzedniego menu lub zamknięcie menu OSD.                                                                                                                               |
| ⑲ | VOL+ / VOL-                             | VOL+: Zwiększenie głośności dźwięku.<br>VOL-: Zmniejszenie głośności dźwięku.                                                                                                      |
| ⑳ | Żółty                                   | Blokowanie i odblokowywanie funkcji dotykowej.                                                                                                                                     |
| ㉑ | Niebieski                               | Zatrzymaj obraz.                                                                                                                                                                   |

\*UC-CAM10PRO-1 i UC-CAM10PRO-MA1 wyprodukowane od marca 2025 r. będą obsługiwać tę funkcję. Produkty wyprodukowane przed tą datą będą wymagały aktualizacji oprogramowania układowego.

## PRZYGOTOWANIE PILOTA

Aby użyć pilota zdalnego sterowania, włóż dwie suche baterie.

### UWAGA

- Nie należy używać baterii innych niż określone w niniejszej instrukcji dla pilota zdalnego sterowania.
  - Nie należy wkładać starych i nowych baterii razem do pilota zdalnego sterowania.
  - Upewnij się, że zaciski są zgodne z oznaczeniami "+" i "-" w komorze baterii.
  - Natychmiast wyjmij wyczerpane baterie, aby zapobiec wyciekowi płynu do komory baterii.
  - Pęknięte baterie lub elektrolit z tych baterii mogą spowodować plamy, pożar lub obrażenia.
- ① Otwórz tylną pokrywę elementu baterii z tyłu pilota zdalnego sterowania.

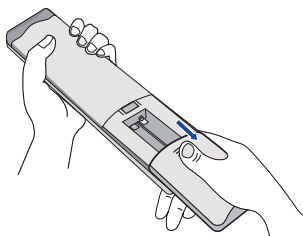

- ② Wyrównaj i włóż dwie baterie AAA zgodnie z ich portami plus i minus (jak wskazano na pilocie zdalnego sterowania).

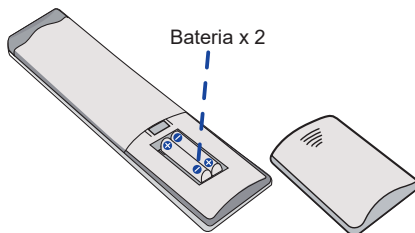

- ③ Po zainstalowaniu baterii należy zamknąć tylną pokrywę komponentów baterii i zapiąć poniższy zacisk na spodzie.

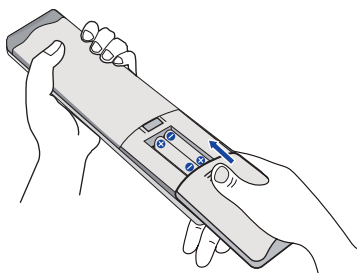

## INFO

- Podczas wyjmowania baterii należy postępować zgodnie z powyższymi instrukcjami.
- Jeśli pilot zdalnego sterowania nie działa w pobliżu monitora, należy wymienić baterie na nowe. Należy używać suchych baterii AAA. Ryzyko wybuchu w przypadku wymiany baterii na baterie niewłaściwego typu.
- Użyj pilota zdalnego sterowania, kierując go w stronę czujnika zdalnego sterowania na monitorze.
- Pilot zdalnego sterowania innych producentów nie będzie działał z tym monitorem. Należy używać WYŁĄCZNIE dostarczonego pilota zdalnego sterowania.
- Zużyte baterie należy wyrzucać zgodnie z przepisami miejskimi. (sugestia: aby pozbyć się zużytych baterii, należy postępować zgodnie z właściwymi zasadami określonymi w regulaminie rady miasta)
- Baterie nie powinny być wystawiane na działanie nadmiernego ciepła, takiego jak promienie słoneczne, ogień itp.
- Jeśli pilot nie będzie używany przez dłuższy czas, należy wyjąć z niego baterie.

## PODSTAWOWE DZIAŁANIE

### ■ Włączanie monitora

Monitor jest włączony, a wskaźnik zasilania zmienia kolor na biały po naciśnięciu przycisku ZASILANIA na monitorze lub pilocie zdalnego sterowania. Po naciśnięciu przycisku ZASILANIA na monitorze lub pilocie zdalnego sterowania monitor zostanie wyłączony, a wskaźnik zasilania zmieni kolor na czerwony. Naciśnij ponownie, aby włączyć monitor.

### INFO

Nawet w trybie czuwania lub po wyłączeniu wyłącznika zasilania monitor zużywa niewielką ilość energii elektrycznej. Wyłącz wyłącznik zasilania lub odłącz kabel zasilający od źródła zasilania, gdy monitor nie jest używany lub w nocy, aby uniknąć niepotrzebnego zużycia energii.

[Monitor]

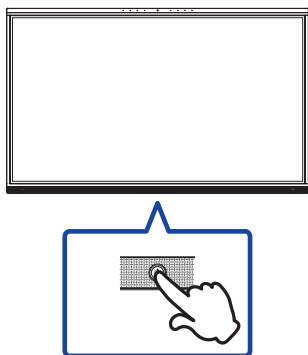

[Zdalne sterowanie]



### ■ Wyświetlanie strony menu urządzenia

Strona menu urządzenia pojawia się na ekranie po naciśnięciu przycisku Menu na pilocie zdalnego sterowania. Strona menu urządzenia znika po naciśnięciu przycisku Wstecz na pilocie zdalnego sterowania.

[Zdalne sterowanie]



## ■ Przesuwanie kursora w pionie

Wybierz regulację, naciskając przycisk ▲ / ▼ na pilocie zdalnego sterowania, gdy strona menu jest wyświetlana na ekranie.

[Zdalne sterowanie]



## ■ Przesuwanie kursora w poziomie

Wybierz menu lub ustawienie albo dokonaj regulacji, naciskając przycisk ◀ / ▶ na pilocie zdalnego sterowania, gdy na ekranie wyświetlana jest strona menu.

[Zdalne sterowanie]



## ■ Regulacja głośności dźwięku

Naciśnij przycisk VOL- / VOL+ na pilocie zdalnego sterowania, aby dostosować głośność dźwięku, gdy strona menu nie jest wyświetlana na ekranie.

[Zdalne sterowanie]



## ■ Przełączanie sygnału wejściowego

Menu ustawień wejścia pojawia się na ekranie po naciśnięciu przycisku wejścia na pilocie zdalnego sterowania.

[Zdalne sterowanie]



## PODŁĄCZANIE MONITORA

- ① Upewnij się, że komputer i monitor są wyłączone.
  - ② Podłącz komputer do monitora za pomocą kabla sygnałowego.
  - ③ Podłącz komputer do monitora za pomocą kabla Touch USB.
  - ④ Podłącz komputer do monitora za pomocą kabla USB typu C podczas wyświetlania obrazów na monitorze przez złącze USB typu C lub podczas korzystania z funkcji koncentratora USB monitora\*
  - ⑤ Podłącz kabel zasilający najpierw do monitora, a następnie do źródła zasilania.
  - ⑥ Włącz monitor (główny wyłącznik zasilania i przycisk zasilania) i komputer.
- \* Podczas ładowania podłączonego urządzenia przez złącze USB typu C należy sprawdzić, czy urządzenie jest wyposażone w złącze USB typu C obsługujące funkcję ładowania przez USB PD (=Power Delivery).
  - Podłączone urządzenie może być ładowane przez złącze USB typu C, nawet gdy monitor jest w trybie czuwania.
  - Moc dostarczana przez USB wynosi do 100W. Jeśli podłączone urządzenie wymaga więcej niż 100 W do działania lub rozruchu (gdy bateria jest rozładowana), należy użyć oryginalnego zasilacza dostarczonego z urządzeniem.
  - Jeśli używany jest oddzielnie zakupiony kabel USB typu C, należy upewnić się, że kabel posiada certyfikat USB-IF i jest w pełni wyposażony w funkcje zasilania i przesyłania obrazu / dźwięku / danych.
  - Kabel USB typu C na A nie jest dołączony do monitora. W przypadku korzystania z kabla USB C na A należy pamiętać, że można przysyłać tylko dane.
  - Kompatybilność ze wszystkimi podłączonymi urządzeniami nie jest gwarantowana ze względu na różne środowiska użytkownika.

### UWAGA

- Upewnij się, że instalacja w budynku jest wyposażona w wyłącznik automatyczny 120/240 V, 20 A (maks.).
- Kable sygnałowe używane do podłączenia komputera i monitora mogą się różnić w zależności od typu używanego komputera. Nieprawidłowe podłączenie może spowodować poważne uszkodzenie zarówno monitora, jak i komputera. Kabel dostarczony z monitorem jest przeznaczony do standardowego złącza. Jeśli wymagany jest specjalny kabel, należy skontaktować się z lokalnym sprzedawcą iiyama lub regionalnym biurem iiyama.
- Upewnij się, że dokręciłeś śruby na każdym końcu kabla sygnałowego.
- Funkcja dotykowa jest gotowa do użycia po około 5 sekundach od podłączenia kabla USB i może być obsługiwana za pomocą długopisu, palca lub innego wskaźnika.
- Urządzenia wtykowe klasy I typu A muszą być podłączone do uziemienia ochronnego.
- Gniazdko powinno być zainstalowane w pobliżu urządzenia i powinno być łatwo dostępne.
- Nadmierne ciśnienie akustyczne emitowane przez słuchawki może spowodować uszkodzenie słuchu/ utratę słuchu.

# [Przykład połączenia]

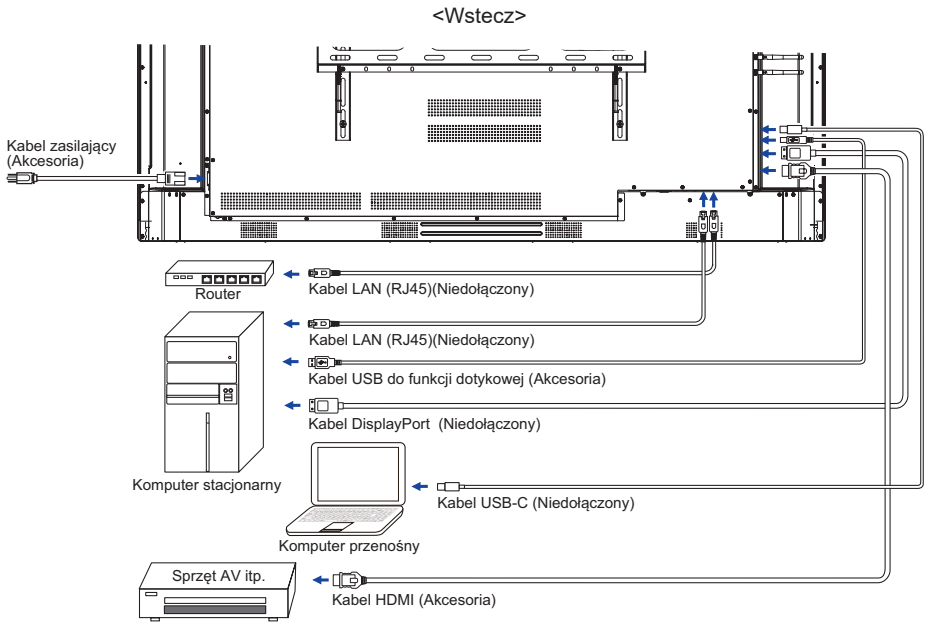

## [Przykład połączenia z urządzeniem peryferyjnym]

### UWAGA

Przed podłączeniem należy wyłączyć zasilanie i odłączyć monitor oraz urządzenia peryferyjne, aby uniknąć porażenia prądem lub uszkodzenia.

### INFO

- Jednocześnie należy zapoznać się z instrukcją obsługi urządzeń peryferyjnych.
- Upewnij się, że posiadasz niezbędne kable.

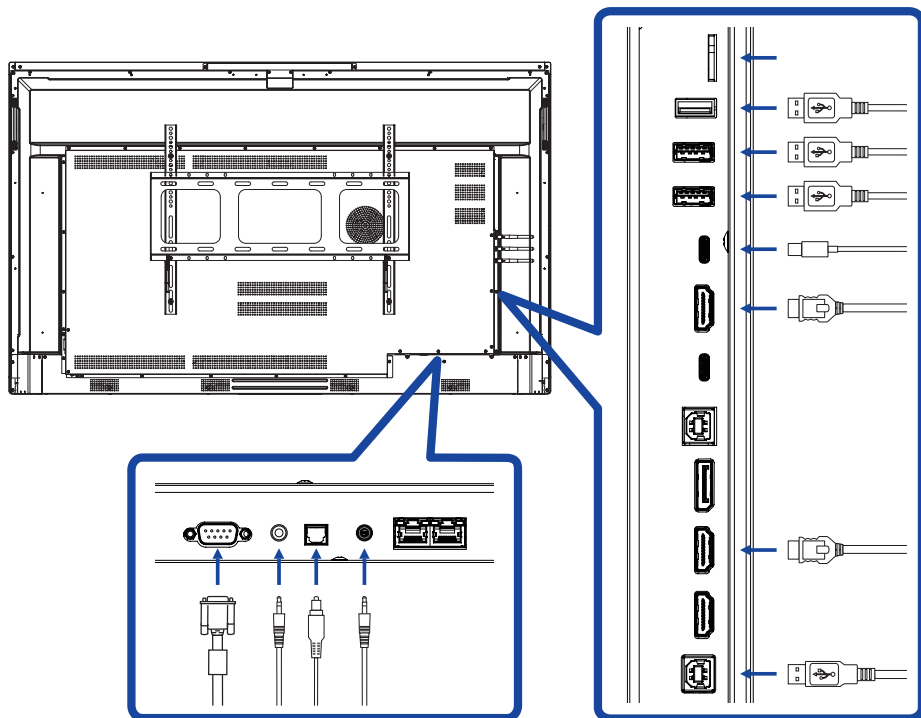

## USTAWIENIA KOMPUTERA



- Taktowanie sygnału  
Zmień na żądane taktowanie sygnału wymienione na stronie 62: ZGODNE TAKTOWANIE.
- Procedura włączania przełącznika zasilania  
Najpierw włącz monitor, a następnie komputer.
- MULTI-TOUCH :  
Ten monitor jest zgodny ze standardem DDC2B VESA. (Zgodny z Plug&play)  
Funkcja MULTI-TOUCH działa w systemie Windows7/8/8.1/10/11 po podłączeniu monitora do komputera zgodnego z DDC2B za pomocą dostarczonego kabla USB.
- system obsługi DOTYKOWEJ:  
Microsoft Windows 2000 (64-bitowy i 32-bitowy)  
Microsoft Windows XP (64-bitowy i 32-bitowy)  
Microsoft Windows Vista (64-bitowy i 32-bitowy)  
Microsoft Windows 7 (64-bitowy i 32-bitowy)  
Microsoft Windows 8/8.1/10/11 (64-bitowy i 32-bitowy)  
Mac OS X V13.1 i nowsze HID tylko dla pojedynczego dotknięcia  
Linux 3.0 i nowsze wymagają poprawki dla multi-touch  
3.5 i więcej HID dla wielodotyku  
Nie obsługuje wcześniejszych wersji systemu Windows.

|                                  | Windows<br>7* <sup>5</sup> , 8/8.1* <sup>6</sup> , 10* <sup>6,7,8</sup> , 11* <sup>6,7,8</sup> | Windows7* <sup>4</sup> | Widok | XP | 2000 | Mac OSX | Linux |
|----------------------------------|------------------------------------------------------------------------------------------------|------------------------|-------|----|------|---------|-------|
| Domyślna mysz* <sup>1</sup>      | ○                                                                                              | ○                      | ○     | ○  | ○    | ○       | ○     |
| Digitizer dotykowy* <sup>2</sup> | ○                                                                                              | ○                      | ○     | ×  | ×    | ×       | ×     |
| Gesty Windows* <sup>3</sup>      | ○                                                                                              | ×                      | ×     | ×  | ×    | ×       | ×     |

- \*<sup>1</sup> Domyślna mysz (kliknięcie, przeciągnięcie, dwukrotne kliknięcie i kliknięcie prawym przyciskiem myszy)
- \*<sup>2</sup> Dotykowy digitizer (kliknięcie, przeciągnięcie/wybór, dwukrotne kliknięcie, kliknięcie prawym przyciskiem myszy, przesunięcie i wizualna informacja zwrotna)
- \*<sup>3</sup> Digitizer z obsługą gestów wielodotykowych Windows7/8/8.1/10
- \*<sup>4</sup> Windows 7 - wersja Starter i Home Basic
- \*<sup>5</sup> Windows 7 - wersje Home Premium, Professional, Enterprise i Ultimate
- \*<sup>6</sup> Windows 8/8.1/10/11 wymaga wersji innej niż OEM do obsługi multi-touch
- \*<sup>7</sup> Windows10/11 - Home, Pro, Enterprise, Education, IoT Core  
Nieobsługiwane w przypadku Mobile i Mobile Enterprise.
- \*<sup>8</sup> Windows10/11 - Touch nie obsługuje "gestów touchpada". Gest touchpada jest przeznaczony dla touchpada na notebooku.

# OBSŁUGA MONITORA

Aby uzyskać najlepszy obraz, monitor LCD iiyama został fabrycznie ustawiony na DOSTOSOWANE CZASY pokazane na stronie 63. Obraz można również wyregulować za pomocą przycisków przedstawionych poniżej.

- 1 Użyj pióra dotykowego, aby wywołać menu źródła, klikając ikonę  na pasku bocznym ekranu. Lub naciśnij przycisk Input na pilocie zdalnego sterowania. Dostęp do menu urządzenia można również uzyskać, klikając  na pulpicie.



- 2 Uruchamianie funkcji wyświetlania na ekranie. Istnieją dodatkowe pozycje menu, które można przełączać za pomocą przycisków ▲ / ▼ na pilocie zdalnego sterowania lub za pomocą pióra dotykowego.

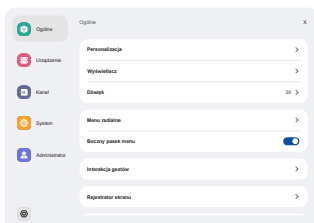

- 3 Wybierz pozycję menu regulacji, którą chcesz przeprowadzić. Użyj przycisków ◀ / ▶ na pilocie lub pióra dotykowego, aby podświetlić żądaną pozycję regulacji. Następnie naciśnij przycisk Enter na pilocie.
- 4 Użyj przycisków ◀ / ▶ na pilocie zdalnego sterowania lub pióra dotykowego, aby dokonać odpowiedniej regulacji lub ustawienia.
- 5 Naciśnij przycisk Wstecz na pilocie zdalnego sterowania lub kliknij piórem dotykowym pusty obszar poza menu, aby wyjść z menu.

Na przykład, aby skorygować Podświetlenie wybierz pozycję menu "Wyświetlacz". Wybierz "Podświetlenie" za pomocą przycisków ▲ / ▼ Na pilocie zdalnego sterowania lub za pomocą pióra dotykowego. Użyj ◀ / ▶ Na pilocie zdalnego sterowania lub za pomocą pióra dotykowego, aby zmienić ustawienia podświetlenia. Podczas wykonywania tej czynności jasność całego wyświetlacza powinna się odpowiednio zmieniać.

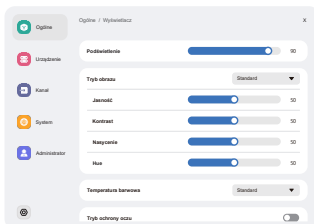

Naciśnięcie przycisku Wstecz na pilocie zdalnego sterowania lub kliknięcie pustego obszaru poza menu piórem dotykowym spowoduje zakończenie, a wszystkie zmiany zostaną zapisane w pamięci.

## INFO

- Przycisk Wstecz na pilocie zdalnego sterowania może służyć do powrotu do poprzedniej pozycji menu.
- Wszelkie zmiany są automatycznie zapisywane w pamięci po zniknięciu ekranu. Podczas korzystania z menu należy unikać wyłączenia zasilania.
- Regulacje położenia i fazy obrazu są zapisywane dla każdego taktowania sygnału. Z wyjątkiem tych regulacji, wszystkie inne regulacje mają tylko jedno ustawienie, które ma zastosowanie do wszystkich taktowań sygnału.

## Direct

\* Dostępne tylko dla pilota zdalnego sterowania.

- **Funkcja zamrażania:**  
Naciśnij niebieski przycisk, gdy menu nie jest wyświetlane.  
Powtórz tę czynność, aby aktywować/dezaktywować funkcję.
- **Funkcja podświetlenia:**  
Naciśnij przycisk wyłączenia ekranu, gdy menu nie jest wyświetlane.  
Powtórz tę czynność, aby włączyć/wyłączyć funkcję.
- **Funkcja wejścia:**  
Naciśnij przycisk wprowadzania, gdy nie jest wyświetlane menu.
- **Funkcja głośności:**  
Naciśnij przyciski VOL+/VOL-, gdy menu nie jest wyświetlane.
- **Funkcja wyciszenia:**  
Naciśnij przycisk , gdy nie jest wyświetlane menu.  
Powtórz tę czynność, aby włączyć/wyłączyć funkcję.

## [TRYB BLOKADY]

- **Wszystkie przyciski z przodu:**  
Naciśnięcie zielonego przycisku, gdy menu nie jest wyświetlane, spowoduje zablokowanie/odblokowanie wszystkich przycisków przednich.
- **Funkcja dotykowa:**  
Naciśnij żółty przycisk, gdy menu nie jest wyświetlane, lub użyj przednich przycisków dotykowych.
- **Przedni przycisk zasilania i funkcja dotykowa:**  
■ Naciśnięcie czerwonego przycisku, gdy menu nie jest wyświetlane, spowoduje zablokowanie/odblokowanie wszystkich przycisków przednich i funkcji dotykowej.

## ŹRÓDŁO SYGNAŁU

### Źródło sygnału Source of signal











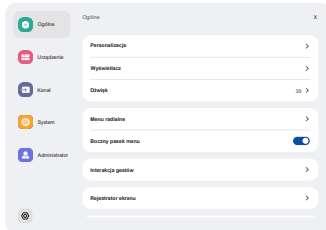











| Pozycja regulacji                             | Problem / opcja   |                              |
|-----------------------------------------------|-------------------|------------------------------|
| Wejście * <sup>1</sup><br>Input <b>Direct</b> | iiWare            | Wybierz wejście iiWare.      |
|                                               | OPS* <sup>2</sup> | Wybierz wejście OPS.         |
|                                               | HDMI1             | Wybierz wejście HDMI1.       |
|                                               | HDMI2             | Wybierz wejście HDMI2.       |
|                                               | DisplayPort       | Wybierz wejście DisplayPort. |
|                                               | Type-C            | Wybierz wejście typu C.      |

\*<sup>1</sup> Przetwarzanie wejścia sygnału trwa kilka sekund.

\*<sup>2</sup> Dostępne tylko po zainstalowaniu komputera.









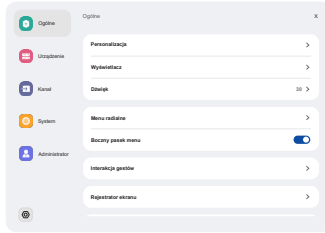

## Ogólne General



| Pozycja regulacji                 | Problem / opcja                                       |                                                                                         | Przycisk do naciśnięcia                                                                                                                                                                                                                                                                                                                                |  |
|-----------------------------------|-------------------------------------------------------|-----------------------------------------------------------------------------------------|--------------------------------------------------------------------------------------------------------------------------------------------------------------------------------------------------------------------------------------------------------------------------------------------------------------------------------------------------------|--|
| Personalizacja<br>Personalization | Temat                                                 | System domyślnie udostępnia 2 zestawy motywów (motyw konferencyjny / motyw edukacyjny). |                                                                                                                                                                                                                                                                                                                                                        |  |
|                                   | Tapeta                                                | System domyślnie udostępnia 2 tapety, które użytkownik może dodać.                      |                                                                                                                                                                                                                                                                                                                                                        |  |
|                                   | Automatyczna pętla                                    | Włącz automatyczną pętlę, tapety będą przełączane automatycznie w odstępach 20 sekund.  |                                                                                                                                                                                                                                                                                                                                                        |  |
|                                   | Wygaszacz ekranu                                      | Uruchom wygaszacz ekranu po 5/10/15/30/60 minutach bezczynności.                        |                                                                                                                                                                                                                                                                                                                                                        |  |
| Wyświetlacz<br>Display            | Podświetlenie *                                       | Zbyt ciemny<br>Zbyt jasny                                                               |  <br>          |  |
|                                   | Tryb obrazu                                           | Standard                                                                                | Dla ogólnego środowiska Windows i domyślnych ustawień monitora.                                                                                                                                                                                                                                                                                        |  |
|                                   |                                                       | Jasny                                                                                   | Większa jasność i żywe kolory.                                                                                                                                                                                                                                                                                                                         |  |
|                                   |                                                       | Brilliant                                                                               | Zmniejsz jasność i zmiękcź.                                                                                                                                                                                                                                                                                                                            |  |
|                                   |                                                       | Niestandardowe                                                                          | Wyświetla obraz na ekranie ustawionym za pomocą opcji Ustawienia obrazu.                                                                                                                                                                                                                                                                               |  |
|                                   | Jasność                                               | Zbyt ciemny<br>Zbyt lekki                                                               |  <br>          |  |
|                                   | Kontrast                                              | Zbyt nudny<br>Zbyt intensywny                                                           |  <br>    |  |
|                                   | Nasycenie                                             | Zbyt słaby<br>Zbyt silny                                                                |  <br>  |  |
|                                   | Hue                                                   | Fioletowy<br>Zielonkawy                                                                 |  <br>  |  |
|                                   | Temperatura barwowa                                   | Standard                                                                                | Normalny kolor                                                                                                                                                                                                                                                                                                                                         |  |
|                                   |                                                       | Ciepły                                                                                  | Ciepły kolor                                                                                                                                                                                                                                                                                                                                           |  |
|                                   |                                                       | Zimno                                                                                   | Fajny kolor                                                                                                                                                                                                                                                                                                                                            |  |
|                                   | Tryb ochrony oczu                                     | Włączanie lub wyłączenie trybu ochrony.                                                 |                                                                                                                                                                                                                                                                                                                                                        |  |
| Oszczędność energii               | Włącz lub wyłącz oszczędzanie energii.                |                                                                                         |                                                                                                                                                                                                                                                                                                                                                        |  |
| Zakres HDMI                       | Wybierz zakres HDMI.<br>Automatycznie / Pełny / Limit |                                                                                         |                                                                                                                                                                                                                                                                                                                                                        |  |

## Ogólne General



| Pozycja regulacji                        | Problem / opcja                                                                                                                                                      |                                                                                                                                                                      | Przycisk do naciśnięcia                                                                                                                                              |  |
|------------------------------------------|----------------------------------------------------------------------------------------------------------------------------------------------------------------------|----------------------------------------------------------------------------------------------------------------------------------------------------------------------|----------------------------------------------------------------------------------------------------------------------------------------------------------------------|--|
| Dźwięk<br>Sound                          | Objętość<br><b>Direct</b>                                                                                                                                            | Zbyt miękki<br>Zbyt głośno                                                                                                                                           |   |  |
|                                          | Maksymalna objętość                                                                                                                                                  | Ustaw maksymalną głośność wyjściową systemu                                                                                                                          |   |  |
|                                          | Korektor                                                                                                                                                             | Resetowanie wartości balansu głośności.                                                                                                                              |                                                                                                                                                                      |  |
|                                          | Równowaga                                                                                                                                                            | Głośniejszy lewy głośnik<br>Prawy głośnik głośniejszy                                                                                                                |   |  |
|                                          | Tryb dźwięku                                                                                                                                                         | Standard                                                                                                                                                             | Standardowa jakość dźwięku.                                                                                                                                          |  |
|                                          |                                                                                                                                                                      | Spotkanie                                                                                                                                                            | Jakość dźwięku odpowiednia do konferencji.                                                                                                                           |  |
|                                          |                                                                                                                                                                      | Kino                                                                                                                                                                 | Jakość dźwięku odpowiednia dla kina.                                                                                                                                 |  |
|                                          |                                                                                                                                                                      | Sala lekcyjna                                                                                                                                                        | Jakość dźwięku odpowiednia do sali lekcyjnej.                                                                                                                        |  |
|                                          |                                                                                                                                                                      | Niestandardowe                                                                                                                                                       | Niestandardowa jakość dźwięku.                                                                                                                                       |  |
|                                          | Bas                                                                                                                                                                  | Zbyt słaby<br>Zbyt silny                                                                                                                                             |   |  |
| Treble                                   | Zbyt słaby<br>Zbyt silny                                                                                                                                             |   |                                                                                                                                                                      |  |
| Menu radialne<br>Radial menu             | Po włączeniu menu radialne będzie wyświetlane na każdym interfejsie. Po wyłączeniu menu radialne nie może być wywoływane za pomocą gestów. (szczegóły na stronie 45) |                                                                                                                                                                      |                                                                                                                                                                      |  |
|                                          | Zamykanie menu po braku działania                                                                                                                                    | Po włączeniu można ustawić odpowiedni czas składania na 5 sekund lub 20 sekund.                                                                                      |                                                                                                                                                                      |  |
| Boczny pasek menu<br>Side menu bar       |                                                                                   | Włącz boczny pasek menu.                                                                                                                                             |                                                                                                                                                                      |  |
|                                          |                                                                                                                                                                      | Wyłącz boczny pasek menu.                                                                                                                                            |                                                                                                                                                                      |  |
| Interakcja gestów<br>Gesture Interaction | Aktywacja menu obrotowego                                                                                                                                            | Po włączeniu można aktywować menu obrotowe poprzez długie naciśnięcie interfejsu IFPD pięcioma palcami.                                                              |                                                                                                                                                                      |  |
|                                          | Sen                                                                                                                                                                  | Po włączeniu tej funkcji można zablokować ekran za pomocą przycisku dwukrotne dotknięcie dwoma palcami.                                                              |                                                                                                                                                                      |  |
|                                          | Wróć                                                                                                                                                                 | Po włączeniu można przesunąć dwoma palcami w lewo, aby wrócić.                                                                                                       |                                                                                                                                                                      |  |
| Rejestrator ekranu<br>Screen recorder    | Rozdzielczość                                                                                                                                                        | Dostępne są dwie opcje rozdzielczości do wyboru, 1280*720 lub 1920*1080.                                                                                             |                                                                                                                                                                      |  |
|                                          | Maksymalny czas                                                                                                                                                      | najdłuższy czas nagrywania<br>Krótki czas nagrywania                                                                                                                 |                                                                                                                                                                      |  |
|                                          | Źródło dźwięku                                                                                                                                                       | Źródłem dźwięku może być dźwięk z nośnika, dźwięk z mikrofonu lub kombinacja dźwięku z nośnika i dźwięku z mikrofonu.                                                |                                                                                                                                                                      |  |

## Ogólne General

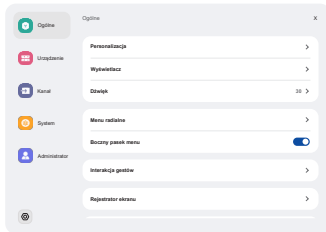

| Pozycja regulacji                             | Problem / opcja                                                                                                                      |                                                                                    |
|-----------------------------------------------|--------------------------------------------------------------------------------------------------------------------------------------|------------------------------------------------------------------------------------|
| Bezpłatna adnotacja<br><b>Annotation mode</b> | Po włączeniu, tryb adnotacji za pomocą pióra może wyświetlać pismo odręczne, podczas gdy za pomocą dłoni można obsługiwać interfejs. |                                                                                    |
| Bezpłatna adnotacja<br><b>Free annotation</b> | Długopis do notatek                                                                                                                  | Używaj długopisu do bezpośredniego pisania i rozpoznawaj je jako odręczne notatki. |
|                                               | Wprowadzanie danych rysikiem                                                                                                         | Pisz rysikiem, używając dłoni do obsługi interfejsu.                               |

\* Wyreguluj podświetlenie, jeśli używasz monitora w ciemnym pomieszczeniu i uważasz, że ekran jest zbyt jasny.

## Urządzenie Device

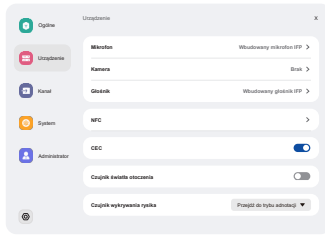

| Pozycja regulacji                                 | Problem / opcja                                                                                                                                                                              |                                                                        |                      |
|---------------------------------------------------|----------------------------------------------------------------------------------------------------------------------------------------------------------------------------------------------|------------------------------------------------------------------------|----------------------|
| Mikrofon<br>Microphone                            | Można wybrać mikrofon do użycia w urządzeniu mikrofonowym podłączonym do urządzenia i sprawdzić, czy wejście mikrofonowe działa prawidłowo.                                                  |                                                                        |                      |
| Kamera<br>Camera                                  | Można wybrać kamerę do użycia z urządzenia podłączonego do urządzenia i wyświetlić jej podgląd.                                                                                              |                                                                        |                      |
| Głośnik<br>Speaker                                | Można wybrać głośnik, który ma być używany w urządzeniu głośnikowym podłączonym do urządzenia, i sprawdzić, czy dźwięk jest odtwarzany prawidłowo.                                           |                                                                        |                      |
| NFC *<br>NFC                                      | <input type="radio"/>                                                                                                                                                                        | Włącz moduł NFC urządzenia. Po włączeniu można dodawać nowe karty NFC. |                      |
|                                                   |                                                                                                                                                                                              | Wyłącz moduł NFC urządzenia.                                           |                      |
|                                                   | Wyłączenie przez NFC                                                                                                                                                                         |                                                                        | Włączone / Wyłączone |
|                                                   | Boot by NFC                                                                                                                                                                                  |                                                                        | Włączone / Wyłączone |
|                                                   | Pobudzenie przez NFC                                                                                                                                                                         |                                                                        | Włączone / Wyłączone |
|                                                   | Włącz dotyk przez NFC                                                                                                                                                                        |                                                                        | Włączone / Wyłączone |
| CEC<br>CEC                                        | Po włączeniu, funkcja realizowana przez interfejs HDMI, umożliwiająca kontrolę i komunikację pomiędzy podłączonymi urządzeniami. Obecnie obsługiwana jest tylko jednokierunkowa funkcja CEC. |                                                                        |                      |
| Czujnik światła otoczenia<br>Ambient light sensor | Po włączeniu jasność podświetlenia ekranu automatycznie dostosowuje się do oświetlenia otoczenia.                                                                                            |                                                                        |                      |
| Czujnik wykrywania rysika<br>Stylus pickup sensor | Po włączeniu, w przypadku wykrycia czynności podniesienia pióra, trzy funkcje szybkiego dostępu pojawią się przyciski tablicy, adnotacji i braku akcji.                                      |                                                                        |                      |
| Czujnik ruchu PIR<br>PIR motion sensor            | Po włączeniu tej funkcji ekran będzie się automatycznie wybudzał, gdy ktoś zbliży się do urządzenia.                                                                                         |                                                                        |                      |

\* Obsługa czytnika NFC ISO/IEC 14443 A, ISO/IEC 14443 B, ISO/IEC 15693, MIFARE 1K / 4K, MIFARE DESFire, Sony FeliCa (zgodnie ze standardem ISO/IEC 18092 (Ecma 340))

## Kanał Channel

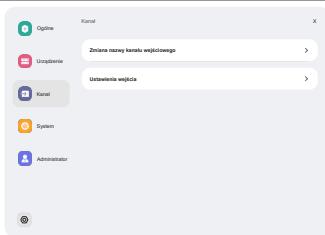

| Pozycja regulacji                                       | Problem / opcja                 |                                                                                                                                                                                                          |
|---------------------------------------------------------|---------------------------------|----------------------------------------------------------------------------------------------------------------------------------------------------------------------------------------------------------|
| Zmiana nazwy kanału wejściowego<br>Rename input channel | iiWare                          | Użytkownicy mogą dostosować nazwy wejściowych kanałów źródłowych. Po dostosowaniu system wyświetli nowo zdefiniowane nazwy źródeł.                                                                       |
|                                                         | OPS                             |                                                                                                                                                                                                          |
|                                                         | HDMI1                           |                                                                                                                                                                                                          |
|                                                         | HDMI2                           |                                                                                                                                                                                                          |
|                                                         | DisplayPort                     |                                                                                                                                                                                                          |
|                                                         | Type-C                          |                                                                                                                                                                                                          |
| Ustawienia wejścia<br>Input settings<br><b>Direct</b>   | Wykrywanie utraty źródła        | Jeśli wykryta zostanie awaria źródła sygnału, strona automatycznie przełącza. Użytkownicy mogą dostosować, która strona ma zostać przełączona.                                                           |
|                                                         | Automatyczny przełącznik źródła | Po uruchomieniu systemu i podłączeniu nowego źródła sygnału, system automatycznie przełączy się na wyświetlanie nowego wejścia. Nie obsługuje typu C                                                     |
|                                                         | Automatyczne budzenie           | Gdy urządzenie znajduje się w trybie czuwania lub uśpienia, podłączenie źródła sygnału spowoduje automatyczne wybudzenie urządzenia.                                                                     |
|                                                         | Uruchamianie OPS z systemem     | Po włączeniu urządzenie będzie włączać się automatycznie gdy moduł OPS jest zasilany.                                                                                                                    |
|                                                         | Źródło zasilania                | Ustaw domyślny kanał wejściowy wyświetlany za każdym razem, gdy przycisk urządzenia jest włączone. Można ustawić ostatnio używany kanał (kanał pamięci), iiWare, OPS, HDMI1, HDMI2, DisplayPort, TYPE-C. |

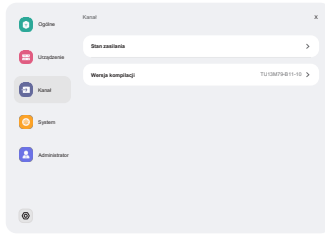

Pozycja regulacji

Problem / opcja

Stan zasilania  
Power status

|                                             |                                                                                                                                                                                      |                                                                                                         |
|---------------------------------------------|--------------------------------------------------------------------------------------------------------------------------------------------------------------------------------------|---------------------------------------------------------------------------------------------------------|
| Stan włączenia zasilania                    | opcjonalne włączenie zasilania, włączenie zasilania w trybie gotowości, ostatnie włączenie zasilania                                                                                 |                                                                                                         |
| Ekran wyłączony po braku działania          | Jeśli w określonym czasie nie zostanie wykonana żadna operacja, urządzenie zostanie automatycznie wyłączone. (Nigdy / 15 minut / 30 minut / 60 minut / 90 minut / 120 minut)         |                                                                                                         |
| Tryb gotowości po braku działania           | Jeśli w określonym czasie nie zostanie wykonana żadna operacja, system automatycznie przejdzie w tryb czuwania. (Nigdy / 30 min / 60 min / 90 min / 120 min / 240 min)               |                                                                                                         |
| Tryb gotowości po braku sygnału             | W przypadku braku sygnału wejściowego w określonym czasie system automatycznie przejdzie w tryb czuwania. (Nigdy 1 min / 3 min / 5 min / 10 min / 15 min / 30 min / 45 min / 60 min) |                                                                                                         |
| Wykrywanie temperatury                      | Włączanie lub wyłączanie wykrywania temperatury.                                                                                                                                     |                                                                                                         |
| Ochrona przed wysoką temperaturą            | Urządzenie wyłączy się automatycznie, gdy Temperatura jest zbyt wysoka.                                                                                                              |                                                                                                         |
| Zaplanowane włączenie/ wyłączenie zasilania | Zaplanowane włączenie zasilania                                                                                                                                                      | Ustaw przełącznik czasowy urządzenia Machine Schedule na czas automatycznego uruchamiania i wyłączenia. |
|                                             | Zaplanowane wyłączenie zasilania                                                                                                                                                     |                                                                                                         |

Wersja kompilacji  
Build version

Wersja FW

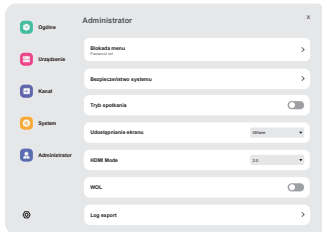

## Administrator Admin





| Pozycja regulacji                         | Problem / opcja                                                                                                                                                                           |                                                                                       |
|-------------------------------------------|-------------------------------------------------------------------------------------------------------------------------------------------------------------------------------------------|---------------------------------------------------------------------------------------|
| Blokada menu<br>Menu lock                 | Administrator może ustawić sześciocyfrowe hasło przy pierwszym wejściu, a po jego ustawieniu użytkownicy muszą wprowadzić odpowiednie hasło, aby ponownie wejść na stronę administratora. |                                                                                       |
| Bezpieczeństwo systemu<br>System security | Uprawnienia USB                                                                                                                                                                           | Po jej włączeniu aplikacje innych firm nie będą mogły uzyskać dostępu do pamięci USB. |
|                                           | Zezwolenie na kanał                                                                                                                                                                       | Po włączeniu wymagane jest podanie hasła, aby wejść na stronę kanał źródła sygnału    |
|                                           | Blokada aplikacji                                                                                                                                                                         | Gdy jest włączona, do wejścia do aplikacji wymagane jest hasło.                       |
|                                           | Nieznane źródła                                                                                                                                                                           | Gdy jest włączona, pozwala innym aplikacjom na instalowanie aplikacji innych firm.    |
| Tryb spotkania<br>Meeting mode            | Gdy jest włączony, nie ma sygnału gotowości tylko ekran spoczynkowy, użytkownicy mogą dotknąć ekranu, aby obudzić duży ekran.                                                             |                                                                                       |
| Udostępnianie ekranu<br>Screen share      | Możesz wybrać iiShare lub EsharePro                                                                                                                                                       |                                                                                       |
| Tryb HDMI<br>HDMI Mode                    | Użytkownicy mogą przełączyć tryb HDMI na 1.4 lub 2.0.                                                                                                                                     |                                                                                       |
| Wake On Lan<br>Wake On Lan                | Po włączeniu urządzenie umożliwia użytkownikom wybudzenie urządzenia poprzez wysłanie Magic Packet przez sieć LAN, gdy urządzenie jest wyłączone.                                         |                                                                                       |

## [Aplikacja]

### ■ Ustawienia

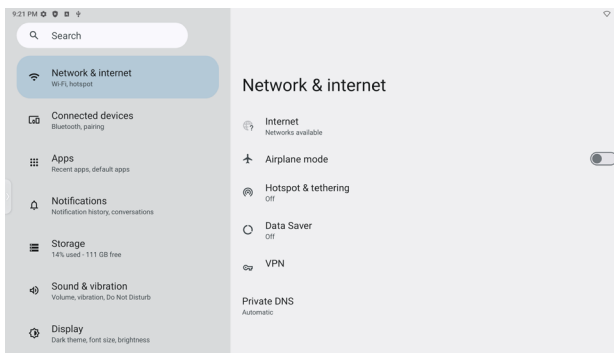
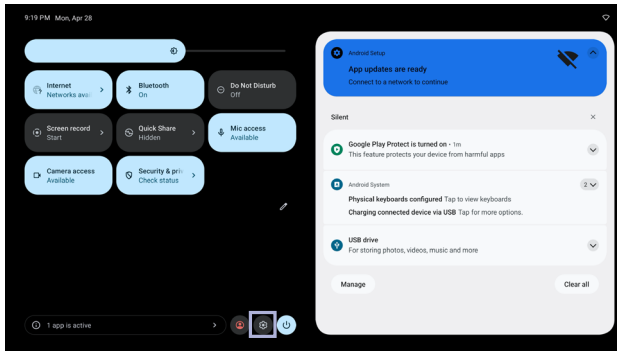
Kliknij  na ekranie wyświetlacza,  ona pasku narzędzi nawigacyjnych lub rozwiń menu ekranowe za pomocą pióra dotykowego. Następnie kliknij  piórem dotykowym.











 XXXXXX :

Po podłączeniu modułu LAN lub Option WiFi na ekranie wyświetlane jest hasło do notebooka lub smartfona itp. w celu połączenia z iShare. (Wygenerowane automatycznie)

[ Ⓞ Ustawienia ]

| Pozycja regulacji                         | Problem / opcja                                                                                                            |                                                                                                                                  |                                                                                                                                                                   |
|-------------------------------------------|----------------------------------------------------------------------------------------------------------------------------|----------------------------------------------------------------------------------------------------------------------------------|-------------------------------------------------------------------------------------------------------------------------------------------------------------------|
| Sieć i internet<br>Network & internet     | Internet                                                                                                                   | Ethernet                                                                                                                         | Ustawianie sieci przewodowej. Ethernet : Włączanie/wyłączanie, ustawienia sieci lokalnej, adres IP, brama domyślna, maska sieci, DNS, proxy, adres MAC            |
|                                           |                                                                                                                            | Wi-Fi *1                                                                                                                         | Włączenie/wyłączenie funkcji WiFi i sparowanie z urządzeniem WiFi.                                                                                                |
|                                           |                                                                                                                            | Zapisane sieci                                                                                                                   | Zapisywanie sieci Wi-Fi na tym monitorze.                                                                                                                         |
|                                           |                                                                                                                            | Preferencje sieciowe                                                                                                             | Automatyczne włączanie Wi-Fi / Powiadomianie o sieciach publicznych / Instalowanie certyfikatów / Wi-Fi Direct                                                    |
|                                           |                                                                                                                            | Wykorzystanie danych poza operatorem                                                                                             | Zużycie danych na monitorze, które nie odbywa się za pośrednictwem sieci operatora.                                                                               |
|                                           | Tryb samolotowy                                                                                                            | Po włączeniu wyłącza wszystkie połączenia bezprzewodowe.                                                                         |                                                                                                                                                                   |
|                                           | Hotspot i tethering                                                                                                        | Hotspot Wi-Fi *2.3                                                                                                               | Ustawianie funkcji Hotspot i tetheringu. Użyj hotspotu Wi-Fi: Włącz/Wyłącz, Nazwa hotspotu, Zabezpieczenia, Hasło hotspotu, Rozszerz kompatybilność: Włącz/Wyłącz |
|                                           | Oszczędzanie danych                                                                                                        | Zmniejsza zużycie danych na monitorze. Oszczędzanie danych: włączone/wyłączone, nieograniczona ilość danych                      |                                                                                                                                                                   |
|                                           | VPN                                                                                                                        | Ustaw VPN.                                                                                                                       |                                                                                                                                                                   |
| Prywatny DNS                              | Wybierz Prywatny tryb DNS. Wyłączony / Automatyczny / Prywatna nazwa hosta dostawcy DNS                                    |                                                                                                                                  |                                                                                                                                                                   |
| Połączone urządzenia<br>Connected devices | Połącz z wieloma urządzeniami lub wyświetl informacje dotyczące ładowania przez USB. Inne urządzenia / Zapisane urządzenia |                                                                                                                                  |                                                                                                                                                                   |
|                                           | Preferencje połączenia                                                                                                     | Ustaw preferencje dla różnych opcji łączności. Bluetooth/Usługi między urządzeniami/Przesyłanie/Drukowanie/Szybkie udostępnianie |                                                                                                                                                                   |
| Aplikacje<br>Apps                         | Zarządzanie aplikacjami<br>Aplikacje domyślne, Czas przed ekranem, Nieużywane aplikacje, Dostęp do aplikacji specjalnych   |                                                                                                                                  |                                                                                                                                                                   |
| Powiadomienia<br>Notifications            | Powiadomienia aplikacji                                                                                                    | Kontroluj powiadomienia z poszczególnych aplikacji.                                                                              |                                                                                                                                                                   |
|                                           | Historia powiadomień                                                                                                       | Wyświetlanie ostatnich i odłożonych powiadomień.                                                                                 |                                                                                                                                                                   |
|                                           | Rozmowy                                                                                                                    | Wyświetlanie wątków oznaczonych priorytetem lub zmodyfikowanych.                                                                 |                                                                                                                                                                   |
|                                           | Bąbelki                                                                                                                    | Wyświetlanie konwersacji jako pływających ikon nad innymi aplikacjami.                                                           |                                                                                                                                                                   |
|                                           | Powiadomienia z urządzenia i aplikacji                                                                                     | Kontroluj, które aplikacje i urządzenia mogą odczytywać powiadomienia.                                                           |                                                                                                                                                                   |
|                                           | Powiadomienia na ekranie blokady                                                                                           | Ustawianie powiadomień wyświetlanych na zablokowanym ekranie monitora.                                                           |                                                                                                                                                                   |
|                                           | Nie przeszkadzać                                                                                                           | Wyłączenie / włączenie funkcji przerwania.                                                                                       |                                                                                                                                                                   |
|                                           |                                                                                                                            | Ludzie                                                                                                                           | Ustawienie osób, aplikacji, alarmów i innych przeszkadzających elementów tak, aby nie wyświetlały powiadomień.                                                    |
| Aplikacje                                 |                                                                                                                            |                                                                                                                                  |                                                                                                                                                                   |
| Alarmy i inne zakłócenia                  |                                                                                                                            |                                                                                                                                  |                                                                                                                                                                   |

[ Ⓞ Ustawienia ]

| Pozycja regulacji                      | Problem / opcja                                                                     |                                                                                                                                                                                                                                                                            | Przycisk do naciśnięcia                                                                                                                                                                                                                                                                                                                              |  |
|----------------------------------------|-------------------------------------------------------------------------------------|----------------------------------------------------------------------------------------------------------------------------------------------------------------------------------------------------------------------------------------------------------------------------|------------------------------------------------------------------------------------------------------------------------------------------------------------------------------------------------------------------------------------------------------------------------------------------------------------------------------------------------------|--|
| Powiadomienia<br>Notifications         | Nie przeszkadzać                                                                    | Harmonogramy                                                                                                                                                                                                                                                               | Wyłączenie / włączenie funkcji przerwania w trybie uśpienia i zdarzeń.                                                                                                                                                                                                                                                                               |  |
| Przechowywanie<br>Storage              | Wyświetlanie i dostosowywanie pamięci urządzenia. Menedżer pamięci, Zwolnij miejsce |                                                                                                                                                                                                                                                                            |                                                                                                                                                                                                                                                                                                                                                      |  |
| Dźwięk i wibracje<br>Sound & vibration | Głośność nośnika                                                                    | Zbyt miękki<br>Zbyt głośno                                                                                                                                                                                                                                                 |  <br>          |  |
|                                        | Nie przeszkadzać                                                                    | (Patrz ustawienie "Nie przeszkadzać" w opcjach "Powiadomienia")                                                                                                                                                                                                            |                                                                                                                                                                                                                                                                                                                                                      |  |
|                                        | Napisy na żywo                                                                      | Wykrywa mowę na urządzeniu i automatycznie generuje napisy. Języki, Ukryj wulgaryzmy, Pokaż etykiety dźwiękowe, Napisy na żywo w regulacji głośności                                                                                                                       |                                                                                                                                                                                                                                                                                                                                                      |  |
|                                        | Media                                                                               | Odtwarzacz multimedialny Pin                                                                                                                                                                                                                                               | Wyłącz / Włącz, aby szybko wznowić odtwarzanie, ponieważ odtwarzacz multimedialny pozostaje dostępny w menu szybkich ustawień.                                                                                                                                                                                                                       |  |
|                                        |                                                                                     | Wyświetlanie multimedialnych na ekranie blokady                                                                                                                                                                                                                            | Wyłączenie / włączenie szybkiego wznowiania odtwarzania, odtwarzacz multimedialny pozostaje otwarty na ekranie blokady.                                                                                                                                                                                                                              |  |
|                                        |                                                                                     | Pokaż rekomendacje dotyczące mediów                                                                                                                                                                                                                                        | Wyłączenie / włączenie wyświetlania rekomendacji treści multimedialnych na podstawie wzorców użytkownika i preferencji użytkownika.                                                                                                                                                                                                                  |  |
|                                        | Domyślny dźwięk powiadomienia                                                       | Wybierz dźwięk, który będzie domyślnie odtwarzany dla powiadomień.                                                                                                                                                                                                         |                                                                                                                                                                                                                                                                                                                                                      |  |
|                                        | Domyślny dźwięk alarmu                                                              | Wybierz dźwięk, który będzie domyślnie odtwarzany dla alarmu.                                                                                                                                                                                                              |                                                                                                                                                                                                                                                                                                                                                      |  |
|                                        | Dźwięk blokady ekranu                                                               | Wyłączenie/włączenie dźwięku odtwarzanego po zablokowaniu ekranu.                                                                                                                                                                                                          |                                                                                                                                                                                                                                                                                                                                                      |  |
|                                        | Dźwięki i wibracje ładowania                                                        | Wyłączenie / włączenie dźwięków i wibracji podczas ładowania urządzenia.                                                                                                                                                                                                   |                                                                                                                                                                                                                                                                                                                                                      |  |
| Dźwięki stuknięcia i kliknięcia        | Wyłączenie/włączenie dźwięków odtwarzanych po dotknięciu ekranu.                    |                                                                                                                                                                                                                                                                            |                                                                                                                                                                                                                                                                                                                                                      |  |
| Wyświetlacz<br>Display                 | Poziom jasności                                                                     | Zbyt ciemny<br>Zbyt jasny                                                                                                                                                                                                                                                  |  <br>  |  |
|                                        | Adaptacyjna jasność                                                                 | Automatycznie dostosowuje jasność ekranu w zależności od warunków oświetlenia otoczenia.                                                                                                                                                                                   |                                                                                                                                                                                                                                                                                                                                                      |  |
|                                        | Ekran blokady                                                                       | Ustawianie informacji lub funkcji wyświetlanych na ekranie blokady. Prywatność, Dodawanie użytkowników z ekranu blokady, Dodawanie tekstu na ekranie blokady, Pokaż portfel, Pokaż elementy sterujące urządzeniem, Sterowanie z zablokowanego urządzenia, Dwuliniowy zegar |                                                                                                                                                                                                                                                                                                                                                      |  |
|                                        | Limit czasu na ekranie                                                              | Ustawienie czasu oczekiwania na ekranie. (15 sekund / 30 sekund / 1 minuta / 2 minuty / 5 minut / 10 minut / 30 minut / nigdy)                                                                                                                                             |                                                                                                                                                                                                                                                                                                                                                      |  |

[ 🌐 Ustawienia ]

| Pozycja regulacji           | Problem / opcja                                                                                                                                              |                                                                                                                                                              |                                                                                       |  |
|-----------------------------|--------------------------------------------------------------------------------------------------------------------------------------------------------------|--------------------------------------------------------------------------------------------------------------------------------------------------------------|---------------------------------------------------------------------------------------|--|
| Wyświetlacz<br>Display      | Ciemny motyw                                                                                                                                                 | Wyłączenie / włączenie trybu ciemnego motywu dla interfejsu wyświetlacza.                                                                                    |                                                                                       |  |
|                             |                                                                                                                                                              | Ustawia, kiedy aktywowany jest tryb ciemnego motywu. (Brak / Włącza się o niestandardowej godzinie / Włącza się od zachodu do wschodu słońca)                |                                                                                       |  |
|                             | Rozmiar wyświetlacza i tekst                                                                                                                                 | Ustaw czcionkę i rozmiar wyświetlacza.                                                                                                                       |                                                                                       |  |
|                             |                                                                                                                                                              | Tekst pogrubiony                                                                                                                                             | Wyłącz / Włącz pogrubienie tekstu.                                                    |  |
|                             |                                                                                                                                                              | Tekst o wysokim kontraście                                                                                                                                   | Wyłącz / Włącz tekst o wysokim kontraście.                                            |  |
|                             |                                                                                                                                                              | Resetowanie ustawień                                                                                                                                         | Rozmiar wyświetlacza i ustawienia tekstu zostaną przywrócone do wartości fabrycznych. |  |
|                             | Kolory                                                                                                                                                       | N/A                                                                                                                                                          |                                                                                       |  |
|                             | Boczny pasek menu                                                                                                                                            | Wyłącz/włącz boczny pasek menu, aby uzyskać szybki dostęp do ustawień wyświetlania.                                                                          |                                                                                       |  |
|                             | Pobudzenie przez źródło wejściowe                                                                                                                            | Wyłącz / Włącz                                                                                                                                               |                                                                                       |  |
|                             | Limit czasu wyłączenia zasilania                                                                                                                             | Ustaw czas wyłączenia zasilania. (1 godzina / 12 godzin / 24 godziny)                                                                                        |                                                                                       |  |
|                             | Wyświetlacze zewnętrzne                                                                                                                                      | Zarządzaj i konfiguruj ustawienia podłączonych wyświetlaczy zewnętrznych. (Szyfrowanie HDMI / Rozdzielczość)                                                 |                                                                                       |  |
|                             | Ustawienie DPI                                                                                                                                               | Dostosuj skalowanie ekranu i rozmiar tekstu.                                                                                                                 |                                                                                       |  |
| Tryb czuwania bez sygnału   | Automatyczne przechodzenie w tryb czuwania, gdy nie wykryto sygnału wejściowego. (1 minuta / 5 minut / 10 minut / 20 minut / 30 minut / 60 minut / 90 minut) |                                                                                                                                                              |                                                                                       |  |
| Limit czasu wyświetlania    | Ustaw okres bezczynności, po upływie którego wyświetlacz się wyłączy.                                                                                        |                                                                                                                                                              |                                                                                       |  |
| Tapeta<br>Wallpaper         | Zdjęcia                                                                                                                                                      | Wyłączenie / włączenie korzystania z albumu zdjęć.                                                                                                           |                                                                                       |  |
|                             | Tapety i styl                                                                                                                                                | Wyłączenie / włączenie korzystania z ikon tematycznych.                                                                                                      |                                                                                       |  |
| Dostępność<br>Accessibility | TalkBack                                                                                                                                                     | Zapewnia komunikaty głosowe, aby pomóc użytkownikom z dysfunkcją wzroku w obsłudze urządzenia.                                                               |                                                                                       |  |
|                             | Wybierz, aby mówić                                                                                                                                           | Dotknij elementów na ekranie, aby usłyszeć ich odczytanie na głos.                                                                                           |                                                                                       |  |
|                             | Rozmiar wyświetlacza i tekst                                                                                                                                 | Ustaw czcionkę i rozmiar wyświetlacza.                                                                                                                       |                                                                                       |  |
|                             |                                                                                                                                                              | Tekst pogrubiony                                                                                                                                             | Wyłącz / Włącz pogrubienie tekstu.                                                    |  |
|                             |                                                                                                                                                              | Tekst o wysokim kontraście                                                                                                                                   | Wyłącz / Włącz tekst o wysokim kontraście.                                            |  |
|                             |                                                                                                                                                              | Resetowanie ustawień                                                                                                                                         | Rozmiar wyświetlacza i ustawienia tekstu zostaną przywrócone do wartości fabrycznych. |  |
|                             | Kolor i ruch                                                                                                                                                 | Inwersja kolorów                                                                                                                                             | Wyłącz / Włącz (Inwersja kolorów / Skrót do inwersji kolorów.                         |  |
|                             |                                                                                                                                                              | Ciemny motyw                                                                                                                                                 | (Sprawdź ustawienie "Ciemny motyw" w opcjach "Wyświetlanie")                          |  |
| Korekcja kolorów            |                                                                                                                                                              | Wyłącz / Włącz korekcję kolorów. Czerwono-zielony / Czerwono-zielony / Niebiesko-żółty / Skala szarości<br>Wyłączenie / włączenie "Skrótu korekcji kolorów". |                                                                                       |  |

| Pozycja regulacji           | Problem / opcja                                        |                                                                                                               |                                                                                                                                                                |
|-----------------------------|--------------------------------------------------------|---------------------------------------------------------------------------------------------------------------|----------------------------------------------------------------------------------------------------------------------------------------------------------------|
| Dostępność<br>Accessibility | Kolor i ruch                                           | Usuń animacje                                                                                                 | Zmniejszenie ruchu na ekranie.                                                                                                                                 |
|                             |                                                        | Duży wskaźnik myszy                                                                                           | Zwiększenie widoczności wskaźnika myszy.                                                                                                                       |
|                             | Powiększenie                                           | Skrót powiększenia                                                                                            | Wyłącz / Włącz " Skrót powiększenia ".                                                                                                                         |
|                             |                                                        | Typ powiększenia                                                                                              | Wybierz sposób powiększenia.<br>Powiększanie pełnego ekranu / Powiększanie części ekranu / Przelącznie między pełnym i częściowym ekranem                      |
|                             |                                                        | Powiększ pisanie                                                                                              | Lupa śledzi tekst podczas pisania.                                                                                                                             |
|                             | Menu dostępności                                       | Kontynuuj podczas przełączania aplikacji                                                                      | Lupa pozostaje włączona i pomniejsza obraz podczas przełączania aplikacji.                                                                                     |
|                             |                                                        | Wyświetla duże menu ekranowe służące do sterowania urządzeniem.                                               |                                                                                                                                                                |
|                             |                                                        | Skrót do menu dostępności                                                                                     | Wyłącz/włącz „Skrót do menu dostępności”.                                                                                                                      |
|                             | Dostęp do przełącznika                                 | Ustawienia                                                                                                    | Duże przyciski/Pomoc                                                                                                                                           |
|                             |                                                        | Wyłącz/włącz możliwość sterowania urządzeniem za pomocą zewnętrznych przełączników zamiast ekranu dotykowego. |                                                                                                                                                                |
|                             | Elementy sterujące synchronizacją                      | Opóźnienie dotknięcia i przytrzymania                                                                         | Ustawia czas wymagany, aby dotknięcie ekranu zostało rozpoznane jako dotknięcie i przytrzymanie. (Krótki / Średni / Długi)                                     |
|                             |                                                        | Czas na podjęcie działania (Limit czasu dostępności)                                                          | Wybierz czas wyświetlania tymczasowych komunikatów z prośbą o podjęcie działania. (Domyślnie / 10 sekund / 30 sekund / 1 minuta / 2 minuty)                    |
|                             |                                                        | Autoclick (czas oczekiwania)                                                                                  | Ustawienie automatycznego działania kursora, gdy pozostaje on nieruchomy przez określony czas. (Autoklik wyłączony / krótki / średni / długi / niestandardowy) |
|                             | Elementy sterujące systemem                            | Nawigacja systemowa                                                                                           | Ustaw sposób poruszania się po systemie. (Nawigacja gestami / Nawigacja 3-przyciskowa / Nawigacja tradycyjna)                                                  |
|                             | Napisy na żywo                                         | Używanie napisów na żywo                                                                                      | Wyłącz / Włącz napisy na żywo.                                                                                                                                 |
|                             |                                                        | Ustawienia                                                                                                    | Języki, Wyłącz / Włącz (Ukryj wulgaryzmy / Pokaż etykiety dźwiękowe / Napisy na żywo w regulacji głośności)                                                    |
|                             | Preferencje dotyczące podpisów                         | Preferencje dotyczące podpisów                                                                                | Wyłącz / Włącz napisy.                                                                                                                                         |
|                             |                                                        | Rozmiar i styl napisów                                                                                        | Ustaw rozmiar i styl podpisów.                                                                                                                                 |
|                             |                                                        | Więcej opcji                                                                                                  | Ustaw język napisów.                                                                                                                                           |
|                             | Opis audio                                             | Wyłącz/włącz opisy audio dla filmów i programów, aby słyszeć, co dzieje się na ekranie.                       |                                                                                                                                                                |
| Powiadomienia flashowe      | Wyłącz/włącz miganie ekranu dla powiadomień i alarmów. |                                                                                                               |                                                                                                                                                                |

[ ④ Ustawienia ]

| Pozycja regulacji                                    | Problem / opcja                                                                                                                                                                                |                                                                                                                                                                |                                                                                                                                                             |
|------------------------------------------------------|------------------------------------------------------------------------------------------------------------------------------------------------------------------------------------------------|----------------------------------------------------------------------------------------------------------------------------------------------------------------|-------------------------------------------------------------------------------------------------------------------------------------------------------------|
| Dostępność<br>Accessibility                          | Aparaty słuchowe                                                                                                                                                                               | Podłącz kompatybilne urządzenia słuchowe.                                                                                                                      |                                                                                                                                                             |
|                                                      | Regulacja dźwięku                                                                                                                                                                              | Dźwięk mono                                                                                                                                                    | Wyłączenie / włączenie dźwięku mono.                                                                                                                        |
|                                                      |                                                                                                                                                                                                | Balans dźwięku                                                                                                                                                 | Regulacja balansu między lewym i prawym kanałem audio w urządzeniach dźwiękowych.                                                                           |
|                                                      | Skróty dostępności                                                                                                                                                                             | Przycisk dostępności i gest                                                                                                                                    | Szybki dostęp do funkcji ułatwień dostępu.<br>Użyj przycisku lub gestu / Rozmiar / Blaknięcie, gdy nie jest używany / Przezroczystość, gdy nie jest używany |
|                                                      |                                                                                                                                                                                                | Skrót z ekranu blokady                                                                                                                                         | Wyłączenie / włączenie skrótów umożliwiających dostęp do funkcji z poziomu ekranu blokady.                                                                  |
| Wyjście zamiany tekstu na mowę                       | Ustaw preferowany silnik, język, tempo mowy i wysokość dźwięku.                                                                                                                                |                                                                                                                                                                |                                                                                                                                                             |
| Bezpieczeństwo i prywatność<br>Security & Privacy    | Bezpieczeństwo aplikacji                                                                                                                                                                       | Ustawianie uprawnień aplikacji.                                                                                                                                |                                                                                                                                                             |
|                                                      | Odblokowywanie urządzenia                                                                                                                                                                      | Skonfiguruj metody bezpiecznego odblokowywania urządzenia.                                                                                                     |                                                                                                                                                             |
|                                                      | Reklamy                                                                                                                                                                                        | Zarządzaj ustawieniami bezpieczeństwa kont i metodami logowania.                                                                                               |                                                                                                                                                             |
|                                                      | Wyszukiwanie urządzeń                                                                                                                                                                          | Zlokalizuj, zablokuj lub zarządzaj urządzeniem zdalnie, jeśli zostało zgubione lub zagubione.                                                                  |                                                                                                                                                             |
|                                                      | System i aktualizacje                                                                                                                                                                          | Zarządzaj ustawieniami systemowymi i sprawdzaj dostępność aktualizacji oprogramowania.                                                                         |                                                                                                                                                             |
|                                                      | Prywatność                                                                                                                                                                                     | Sprawdź ustawienia prywatności i zarządzaj preferencjami prywatności.                                                                                          |                                                                                                                                                             |
| Większe bezpieczeństwo i prywatność                  | Dostępność, powiadomienia na ekranie blokady, wyświetlanie multimediów na ekranie blokady, zawartość aplikacji, Android System Intelligence, usługa autouzupelniania od Google i wiele innych. |                                                                                                                                                                |                                                                                                                                                             |
| Lokalizacja<br>Location                              | Lokalizacja użycia                                                                                                                                                                             | Wyłącz / Włącz usługi lokalizacji.                                                                                                                             |                                                                                                                                                             |
|                                                      | Uprawnienia do lokalizacji aplikacji                                                                                                                                                           | Ustaw uprawnienia lokalizacji aplikacji.                                                                                                                       |                                                                                                                                                             |
|                                                      | Usługi lokalizacyjne                                                                                                                                                                           | Alerty o trzęsieniach ziemi, usługa lokalizacji awaryjnej, udostępnianie lokalizacji Google, skanowanie Wi-Fi, skanowanie Bluetooth                            |                                                                                                                                                             |
| Bezpieczeństwo i nagłe wypadki<br>Safety & emergency | Informacje o sytuacjach awaryjnych                                                                                                                                                             | Ustaw osobiste informacje medyczne w celu zapobiegania sytuacjom awaryjnym. Imię i nazwisko, grupa krwi, alergie, leki, adres, notatki medyczne, dawca organów |                                                                                                                                                             |
|                                                      | Alarmowe SOS                                                                                                                                                                                   | Skonfiguruj Emergency SOS, aby szybko zainicjować połączenie alarmowe lub sygnał wzywania pomocy.                                                              |                                                                                                                                                             |
|                                                      | Usługa lokalizacji awaryjnej                                                                                                                                                                   | Wyłączenie / włączenie dostępu służb ratunkowych do lokalizacji z urządzenia.                                                                                  |                                                                                                                                                             |
|                                                      | Ostrzeżenia o trzęsieniach ziemi                                                                                                                                                               | Wyłączenie / włączenie otrzymywania powiadomień o trzęsieniach ziemi.                                                                                          |                                                                                                                                                             |
|                                                      | Bezprzewodowe alerty awaryjne                                                                                                                                                                  | Wyłącz / Włącz, aby otrzymywać krytyczne alerty awaryjne.                                                                                                      |                                                                                                                                                             |
| Ekstremalne zagrożenia                               |                                                                                                                                                                                                | Otrzymuj alerty awaryjne dotyczące ekstremalnych i poważnych zagrożeń.                                                                                         |                                                                                                                                                             |
| Poważne zagrożenia                                   |                                                                                                                                                                                                |                                                                                                                                                                |                                                                                                                                                             |

[ ☹ Ustawienia ]

| Pozycja regulacji                                                                           | Problem / opcja                                                                                                                                                                                                                                                                      |                                                                                                                                                                                                                                                                        |                                                                                          |
|---------------------------------------------------------------------------------------------|--------------------------------------------------------------------------------------------------------------------------------------------------------------------------------------------------------------------------------------------------------------------------------------|------------------------------------------------------------------------------------------------------------------------------------------------------------------------------------------------------------------------------------------------------------------------|------------------------------------------------------------------------------------------|
| Bezpieczeństwo i nagłe wypadki<br>Safety & emergency                                        | Bezprzewodowe alerty awaryjne                                                                                                                                                                                                                                                        | Alerty AMBER                                                                                                                                                                                                                                                           | Odbieranie powiadomień alarmowych o zaginionych dzieciach.                               |
|                                                                                             |                                                                                                                                                                                                                                                                                      | Alerty testowe                                                                                                                                                                                                                                                         | Otrzymuj testy przewoźnika i comiesięczne testy z systemu ostrzegania o bezpieczeństwie. |
|                                                                                             |                                                                                                                                                                                                                                                                                      | Historia alertów alarmowych                                                                                                                                                                                                                                            | Wyświetlenie dziennika lub zapisu wcześniej odebranych alertów alarmowych.               |
|                                                                                             |                                                                                                                                                                                                                                                                                      | Przypomnienie o alercie                                                                                                                                                                                                                                                | Ustaw przypomnienia o alertach alarmowych. (Raz / Co 2 minuty / Co 15 minut / Nigdy)     |
| Hasła i konta<br>Passwords & accounts                                                       | Ustawianie kont i haseł.                                                                                                                                                                                                                                                             |                                                                                                                                                                                                                                                                        |                                                                                          |
|                                                                                             | Automatyczna synchronizacja danych aplikacji                                                                                                                                                                                                                                         | Wyłączenie / włączenie automatycznej synchronizacji danych aplikacji.                                                                                                                                                                                                  |                                                                                          |
| Cyfrowe dobre samopoczucie i kontrola rodzicielska<br>Digital Wellbeing & parental controls | Wyświetla dzienne podsumowanie korzystania z urządzenia i częstotliwości aktywności aplikacji.                                                                                                                                                                                       |                                                                                                                                                                                                                                                                        |                                                                                          |
|                                                                                             | Timer aplikacji                                                                                                                                                                                                                                                                      | Ustaw limity czasowe dla aplikacji.                                                                                                                                                                                                                                    |                                                                                          |
|                                                                                             | Tryb przed snem                                                                                                                                                                                                                                                                      | Dostosuj ustawienia trybu przed snem i trybu skupienia.                                                                                                                                                                                                                |                                                                                          |
|                                                                                             | Skup się                                                                                                                                                                                                                                                                             |                                                                                                                                                                                                                                                                        |                                                                                          |
|                                                                                             | Przypomnienia dotyczące czasu korzystania z ekranu                                                                                                                                                                                                                                   | Otrzymuj przypomnienia po osiągnięciu limitu czasu korzystania z ekranu.                                                                                                                                                                                               |                                                                                          |
|                                                                                             | Zarządzanie powiadomieniami                                                                                                                                                                                                                                                          | Dostosuj powiadomienia i kontroluj przerwy.                                                                                                                                                                                                                            |                                                                                          |
|                                                                                             | Nie przeszkadzać                                                                                                                                                                                                                                                                     | Dostosuj powiadomienia i kontroluj przerwy.                                                                                                                                                                                                                            |                                                                                          |
|                                                                                             | Heads Up                                                                                                                                                                                                                                                                             |                                                                                                                                                                                                                                                                        |                                                                                          |
| Pokaż ikonę na liście aplikacji                                                             |                                                                                                                                                                                                                                                                                      |                                                                                                                                                                                                                                                                        |                                                                                          |
| Kontrola rodzicielska                                                                       | Dodaj ograniczenia treści i ustaw inne limity, aby pomóc dziecku zrównoważyć czas spędzany przed ekranem.                                                                                                                                                                            |                                                                                                                                                                                                                                                                        |                                                                                          |
| Google<br>Google                                                                            | Dostęp do ustawień związanych z usługami Google.<br>Reklamy, Autouzupełnianie, Kopia zapasowa, Urządzenia i udostępnianie, Znajdź moje urządzenie, Kontrola rodzicielska, Personalizacja przy użyciu udostępnionych danych, Konfiguracja i przywracanie, Ustawienia aplikacji Google |                                                                                                                                                                                                                                                                        |                                                                                          |
| System<br>System                                                                            | Języki                                                                                                                                                                                                                                                                               | Ustaw język wyświetlania, klawiaturę i metodę wprowadzania.<br>Język: Català / Čeština / Dansk / Deutsch / Eesti / English / Español / Français / Italiano / Latviešu / Lietuvių/ Magyar / Nederlands / Norsk Bokmål / Polski / Suomi / Svenska / Русский / Українська |                                                                                          |
|                                                                                             | Klawiatura                                                                                                                                                                                                                                                                           |                                                                                                                                                                                                                                                                        |                                                                                          |
|                                                                                             | Gesty                                                                                                                                                                                                                                                                                | Tryb nawigacji                                                                                                                                                                                                                                                         | Ustaw sposób poruszania się po systemie. (Nawigacja gestami / Nawigacja 3-przyciskowa)   |
|                                                                                             |                                                                                                                                                                                                                                                                                      | Naciśnij i przytrzymaj przycisk zasilania                                                                                                                                                                                                                              | Wyłącz / Włącz funkcję, aby aktywować asystenta.                                         |

[  **Ustawienia** ]

| Pozycja regulacji                                       | Problem / opcja                                                                                                                                                                                        |                                                                                                                                                                                     |
|---------------------------------------------------------|--------------------------------------------------------------------------------------------------------------------------------------------------------------------------------------------------------|-------------------------------------------------------------------------------------------------------------------------------------------------------------------------------------|
| System<br>System                                        | Data i godzina                                                                                                                                                                                         | Ustaw datę i godzinę.<br>Data, Czas, Użyj lokalizacji do ustawienia strefy czasowej, Strefa czasowa, Użyj domyślnych ustawień regionalnych, Użyj formatu 24-godzinnego, Format daty |
|                                                         | Kopia zapasowa                                                                                                                                                                                         | Utwórz kopię zapasową danych w Google One.                                                                                                                                          |
|                                                         | Aktualizacja systemu                                                                                                                                                                                   | Sprawdź i zaktualizuj do najnowszej wersji FirmWare.                                                                                                                                |
|                                                         | Wielu użytkowników                                                                                                                                                                                     | Włącz lub zarządzaj wieloma użytkownikami i kontami gości.                                                                                                                          |
|                                                         | Opcje resetowania                                                                                                                                                                                      | Resetowanie Wi-Fi, sieci komórkowej i Bluetooth, Resetowanie preferencji aplikacji, Usuwanie wszystkich danych (przywracanie ustawień fabrycznych)                                  |
| Informacje o urządzeniu<br><a href="#">About device</a> | Główne informacje w About: Informacje prawne / Model / Numer seryjny / Wersja Androida / Adres IP / Adres MAC Wi-Fi / Adres MAC Wi-Fi urządzenia / Adres Bluetooth / Czas działania / Numer kompilacji |                                                                                                                                                                                     |

\*1 WiFi zostanie wyłączone po włączeniu sieci Ethernet.

\*2 WiFi, Hotspot i Bluetooth mogą być używane tylko wtedy, gdy zainstalowany jest opcjonalny moduł WiFi lub Slot-PC.

\*3 WiFi zostanie wyłączone po włączeniu sieci Ethernet.

## ■ Pojawi się pasek narzędzi nawigacji

Pasek narzędzi nawigacyjnych może być wyświetlany po lewej lub prawej stronie ekranu.

↶: Powrót

🏠: Strona główna

📁: Back Stage

Wyczyść wszystko : Usuń wszystkie aplikacje w toku

### - Zastosowanie -

Na pasku nawigacyjnym można dostosować do 7 aplikacji ze "Wszystkich aplikacji" (przeciągnij i upuść ikonę aplikacji)

📧: Whiteboard

📁: menedżer plików

🌈: przeglądarka

📱: Więcej(Wszystkie aplikacje), Calculator, Calendar, Device Menu, Docs, Gallery, Gemini, Camera, Chrome, Clock, Contacts, Drive, Easy Upload, File Manager, Files, Gmail, Google, Google TV, iiControl, iiShare, Keep Notes, Maps, Meet, Messages, Photos, Play Store, Screen Record, Settings, Sheets, Slides, Timer, VoteKit, Whiteboard, YouTube, YT Music.

### - Pasek boczny -

Za pomocą paska bocznego można szybko wykonywać różne operacje. Sposób otwierania: kliknij półprzezroczyste przyciski paska po lewej i prawej stronie, aby rozwinąć pasek boczny, i kliknij pusty obszar, aby zamknąć pasek boczny. Funkcje paska bocznego obejmują: Wstecz, Strona główna, Wielozadaniowość, Adnotacje, Źródło sygnału, Panel sterowania, Menu urządzenia.

📌: Adnotacja

📶: Źródło sygnału

📱: panel sterowania

U góry: można szybko obsługiwać funkcje Wi-Fi, hotspotu i Bluetooth, a także kliknąć prawy dolny róg, aby przejść do odpowiedniej strony w ustawieniach.

Środek: można włączyć lub wyłączyć kilka narzędzi skrótów.

🌐: Sieć Ethernet: Stuknij, aby włączyć/wyłączyć sieć przewodową.

📄: Zrzut ekranu: Kliknij, aby otworzyć narzędzie zrzutu ekranu, po otwarciu pasek boczny automatycznie się ukryje.

👁️: Inteligentna ochrona oczu: Kliknij włącz/wyłącz, aby zmniejszyć niebieskie światło ekranu po otwarciu, aby zmniejszyć uszkodzenie oczu.

📱: Automatyczne podświetlenie: kliknij, aby otworzyć/zamknąć, po otwarciu jasność ekranu spadnie o 30% po dotknięciu, a jasność powróci po 5 sekundach bez dotyku, aby zmniejszyć odbłaski jasności podczas pracy lub pisania.

🌿: ECO: Kliknij otwórz/zamknij, po otwarciu jasność ekranu zostanie ustawiona na 25 i wyłącz automatyczną regulację jasności, jeśli ręcznie dostosujesz jasność lub otworzysz automatyczną regulację, tryb oszczędzania energii wyłączy się automatycznie.

🔒: Blokada dotyku: Po otwarciu, dotyk ekranu jest zablokowany, a zdarzenie dotykowe nie reaguje. Logo blokady jest wyświetlane w lewym górnym rogu interfejsu, a metoda usuwania blokady jest następująca:

Naciśnij żółty przycisk na pilocie, aby odblokować blokadę dotykową.

📱: Blokada ekranu: Kliknij ekran blokady, możesz zmodyfikować tryb odblokowania ekranu blokady w Ustawienia systemowe.

- 🔊 : Tylko dźwięk: Kliknięcie powoduje wyłączenie ekranu, zachowywany jest tylko dźwięk.
  - 🌙 : Podświetlenie wyłączone: Ekran gaśnie po kliknięciu (Kliknij dwukrotnie dwoma palcami na ekranie, aby włączyć lub wyłączyć podświetlenie)
  - 🔌 : Wyłącz OPS: Kliknij, aby wyłączyć OPS.
  - ⊙ : Wyłącz: Kliknij, aby wyłączyć urządzenie.
  - 🔄 : Restart: Kliknij, aby ponownie uruchomić urządzenie.
  - ❄️ : Zamrożenie: Kliknij ekran, który ma zostać naprawiony.
  - 📄 : Ekran w dół: Kliknij, aby przesunąć ekran w dół o jedną trzecią (Pociągnij w dół trzema palcami na górze ekranu, aby włączyć lub wyłączyć)
  - 📡 : Reflektor: Kliknij, aby otworzyć reflektor.
- Dół: Pokaż wszystkie funkcje aplikacji, dotknij raz, aby otworzyć odpowiednią aplikację, długo naciśnij aplikację z "ikoną wielu okien", możesz otworzyć aplikację w postaci wolnego okna.
- ☰ : Menu urządzenia: Szczegółowe informacje znajdują się na stronie 25.

### 🧠 Rozpoznawanie ekranu AI

Dzięki rozpoznawaniu ekranu AI spełnia potrzeby użytkownika w zakresie wyszukiwania dowolnego elementu w dowolnej scenie lub interfejsie. Poniższy rysunek przedstawia przykład aplikacji przeglądarkowej:

1. Podczas przeglądania określonego typu informacji, jeśli chcemy dalej wyszukiwać obrazy lub tekst, możemy kliknąć pasek boczny, a następnie kliknąć przycisk rozpoznawania ekranu AI na dole. W tym momencie, aby przejść do trybu wyboru okręgu, można kliknąć w lewym dolnym rogu, aby wyświetlić instrukcję obsługi.

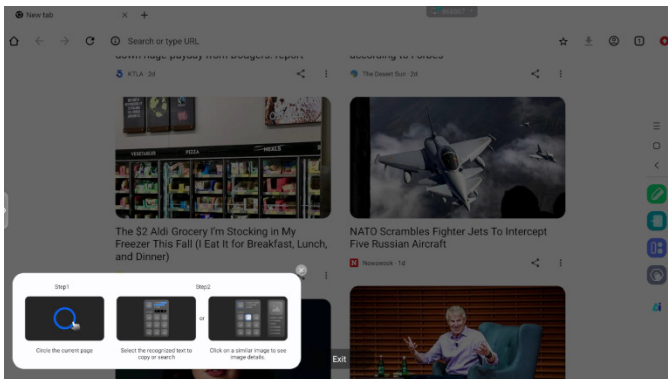

2. Zakreśl zawartość, którą chcesz wyszukać, po podniesieniu ręki, zawartość za pomocą funkcji ekranu AI, wyodrębni odpowiedni tekst i obrazy wyświetlane w wyskakującym okienku.

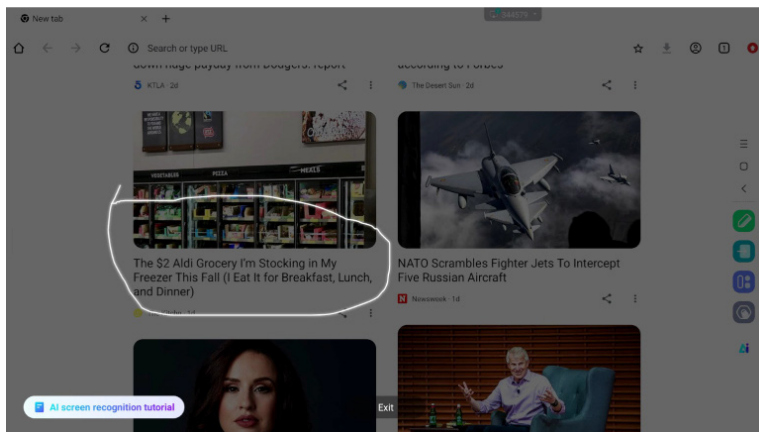

3. Możesz zaznaczyć tekst, a następnie wyszukać lub skopiować tekst w przeglądarce lub kliknąć zdjęcie, a następnie wyświetlić szczegóły zdjęcia w przeglądarce po prawej stronie.

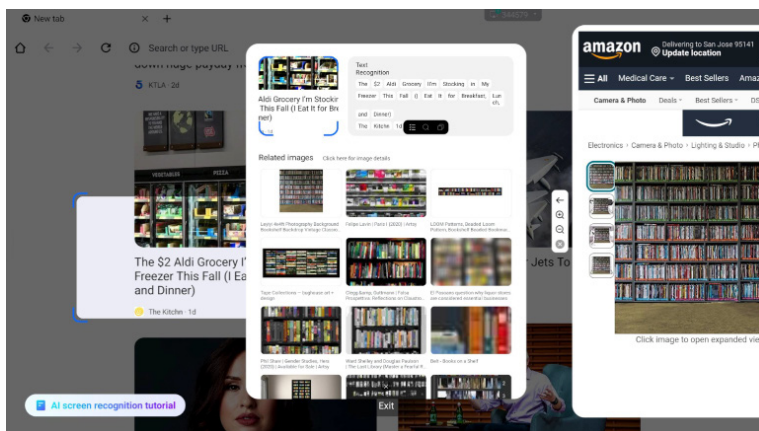

## ■ Menu obrotowe

Menu radialne zapewnia użytkownikowi szybki sposób obsługi, a użytkownik może otworzyć aplikację w postaci wolnego okna za pomocą menu radialnego, podstawowa operacja jest następująca:

- Długie naciśnięcie pięcioma palcami w dowolnym interfejsie powoduje wyświetlenie menu radialnego.
- Dotknij okręgu pośrodku, aby rozwinąć lub zwinąć menu obrotowe.
- Przeciągnij okrąg pośrodku, aby przesunąć pozycję menu obrotowego.

### menu obrotowe w stanie złożonym

jest to kolorowa pływająca kula, którą można zakryć na górze strony aplikacji i która może być przesunięta i umieszczona w dowolnym miejscu na stronie.

Rozszerzony stan menu radialnego: Menu radialne obsługuje łącznie 6 funkcji, domyślna konfiguracja systemu to Wstecz, Strona główna, Przeglądarka, Menedżer plików i Wielozadaniowość (wszystkie można dostosować, przesunąć palcem w lewo, aby wyświetlić widżety), dotknij „plus” lub naciśnij i przytrzymaj dowolną aplikację, aby przejść do trybu edycji, pojawi się menu aplikacji. Użytkownicy mogą bezpośrednio wybierać często używane aplikacje z menu aplikacji i umieszczać je w menu radialnym.

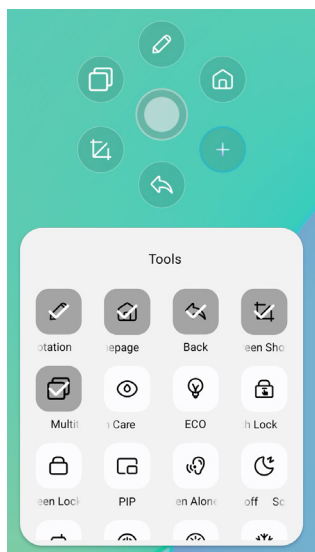

## ■ Skróty\*

- Aplikacja -  
Przeciągnij i upuść ikonę aplikacji ze "Wszystkich aplikacji", aby utworzyć ikonę skrótu na ekranie.
  - Plik / Folder -  
Przeciągnij i upuść plik lub folder z Findera, aby utworzyć ikonę skrótu na ekranie.
  - Strona internetowa -  
Utwórz skrót, otwierając żadaną stronę internetową i klikając "Wyślij szybkie łącze do Desktop" w menu ustawień.
  - Przesuń -  
Przenieś, naciskając i przytrzymując ikonę, a następnie przeciągając i upuszczając.
  - Usuń -  
Usuń go, naciskając i przytrzymując ikonę i klikając Usuń z menu.
- \* Dostępne po zalogowaniu się na konto iiyama.

## <Jak korzystać z Votekit>

- ① Stuknij ikonę aplikacji , aby uzyskać do niej dostęp.
- ② Zostanie wyświetlona strona ustawień motywu i opcji głosowania, a następnie kliknij pole wprowadzania, aby wywołać wprowadzanie danych z klawiatury.
- ③ Kliknij "Resetuj", aby wyczyścić opcje i motywy; Kliknij Dalej, aby ustawić pojedynczy/wielokrotny wybór, wymagania dotyczące anonimowości/prawdziwej nazwy
- ④ Kliknij "Rozpocznij głosowanie", aby wyświetlić kod QR głosowania. Uczestnicy mogą głosować, skanując kod, a wyniki głosowania są odświeżane w czasie rzeczywistym
- ⑤ Kliknij "Zakończ głosowanie", aby zakończyć głosowanie, kod QR wypełni funkcję, a strona głosowania zostanie zamknięta; Przedstawione zostaną wyniki statystyk głosowania.
- ⑥ Kliknij "Zapisz", aby zapisać wyniki głosowania; Kliknij "Wstaw tablicę", aby wstawić wyniki głosowania do tablicy w celu ich wyświetlenia.

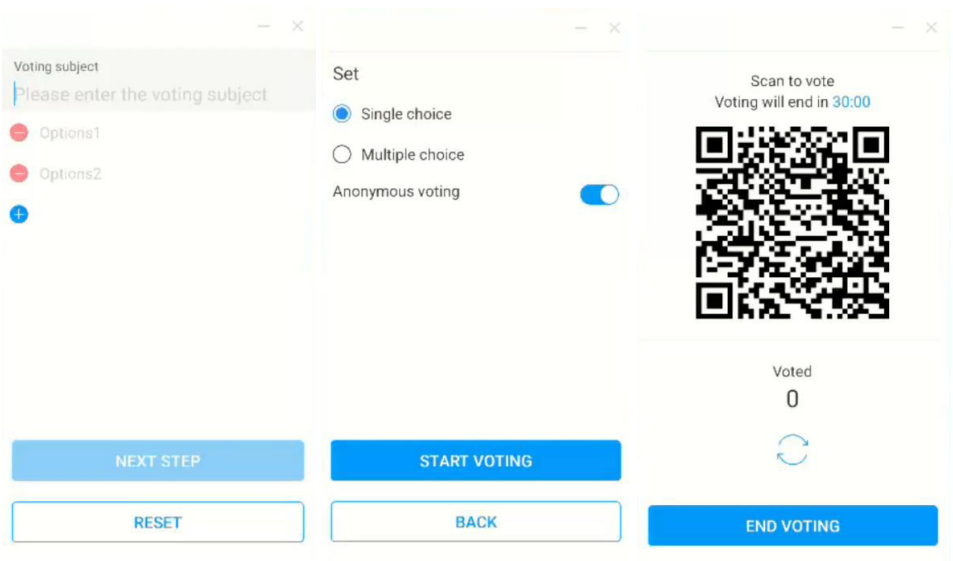

## [Tablica]

Jest to oprogramowanie do pisania.

Może pisać znaki, linie i obrazy jak na tablicy. Można również wstawić obraz lub plik.

**Kliknij  za pomocą pióra dotykowego.**

### - Narzędzia -

**Menu:** Wyświetla menu Whiteboard.

Nowość: zapisanie notatki Whiteboard i otwarcie nowej notatki.

Otwórz: Otwórz plik.

Zapisz: Zapisanie bieżącego dokumentu do formatu obrazu w przeglądarce plików.

Zapisz jako: Zapisanie pliku jako dodatku do bieżącego pliku.

Prześlij do chmury: Prześlij plik tablicy na dysk sieciowy w celu zapisania, oraz możesz wybrać różne formaty, takie jak: źródło, obraz i pliki pdf.

Kod QR: kliknij, aby zaprezentować i udostępnić dwuwymiarowy kod, użytkownicy mogą pobrać plik z obrazem tablicy, skanując kod. Kliknij szyfrowanie nad kodem QR, aby wygenerować cyfrowe hasło. Po zeskanowaniu kodu należy wprowadzić hasło, aby uzyskać zawartość Obsługa udostępniania w sieci lokalnej i sieci zewnętrznej na dwa sposoby, użytkownicy mogą wybrać domyślny tryb w ustawieniach systemu.

E-mail: Po powiązaniu skrzynki pocztowej plik tablicy można wysłać bezpośrednio przez skrzynkę pocztową.

Ustawienia: Ustawienia ogólne tablicy służą do ustawiania różnych stanów tablicy zgodnie z wymaganiami.

**Wyjdź:** Powrót do ekranu głównego.

**Pióro:** Zmiana szerokości i koloru obrysu. (Pióro/Rozmiar pisma odręcznego/Kolor pisma odręcznego)

**Gumka:** Wymazuje określony obiekt.

**Wybierz:** Wybór edytowanego obiektu, możliwość przesuwania i powiększania.

**Kształt:** Narysuj kształt.

**Zestaw narzędzi:** Do tablicy można wstawiać różne narzędzia, w tym obrazy, tabele, narzędzia matematyczne, źródło sygnału, mapy myśli, dokumenty, filmy, przeglądarki, votekit, timer, łatwe przesyłanie, kamerę, siatkę czteroliniową, witrynę, karteczki samoprzylepne.

**Cofnij:** Anuluj

**Redo:** Redo

**Widok z lotu ptaka:** Widok z lotu ptaka pozwala dokładnie zobaczyć, gdzie znajduje się bieżący widok na tablicy, a widok można przesuwac bezpośrednio, naciskając i przytrzymując niebieską ramkę w widoku z lotu ptaka lub klikając bezpośrednio różne obszary widoku z lotu ptaka. Kliknij przycisk [Powrót do], aby dostosować widok do widoku przed wejściem do widoku z lotu ptaka.

### - Funkcja przedłużenia pióra -

Po wybraniu pisma odręcznego można je przekształcić w inteligentny tekst i poddać dalszemu przetwarzaniu.

Narzędzia : Kolor, Smartwrite, Wyszukiwanie, Przerzucanie, Góra, Klonowanie, Usuwanie

### - Funkcja rozszerzania obrazu -

Po wybraniu obrazu można go przekształcić w obraz wektorowy, a także wykonać jego odbicie lustrzane.

Narzędzia : Kadrowanie, SVG, Przerzucanie, Góra, Przenies do, Klonowanie, Usuń

## [Menedżer plików]



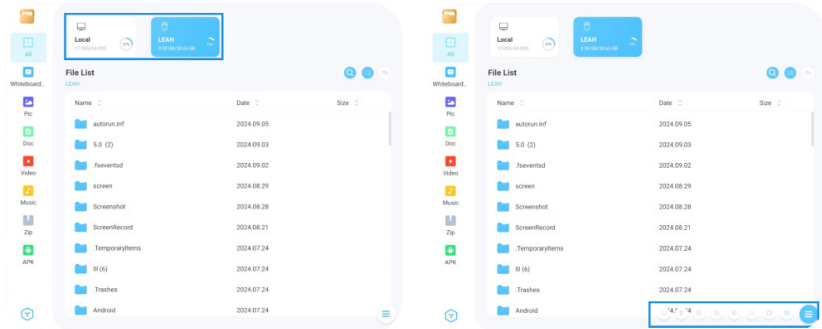













Kliknij  za pomocą pióra dotykowego.



Menedżer plików umożliwia przeglądanie plików w systemie lokalnie i na urządzeniach zewnętrznych, zapewniając dwie formy przeglądania:

- Wszystkie pliki: Otwórz według katalogu folderu
- Widok kategorii: Znajdowanie wszystkich rodzajów plików lokalnie i w pamięci USB według typu pliku, takich jak pliki tablicy, zdjęcia, dokumenty, filmy, muzyka, pakiety zip i APK. Przeglądaj pliki zapisane w pamięci wewnętrznej, pamięci USB, chmurze publicznej, pliku zdalnym i pamięci masowej w chmurze.
- Obsługiwany format  
DOC : PPT, Word, Excel, PDF (Otwórz plik za pomocą Google Doc / Sheets / Slides)  
Tablica: Pliki tablicy, PDF, obrazy  
Film : .3g2 .3gp .avi .flv .f4v .mkv .mov .mp4 .vob .mpg/.mpeg .ts  
Obrazek : .jpg .jpeg .png .bmp .gif  
Muzyka : .aac .ape .flac .m4a .mp3 .ogg .wav

### - Narzędzia -

-  : Szukaj
-  : anuluj
-  : siatka
-  : lista
-  : Powrót
-  : wyjście
-  : Usuń
-  : wklej
-  : cięcie
-  : Kopia
-  : Zmień nazwę
-  : Wybierz wszystko
-  : Utwórz folder
-  : Lista funkcji
-  : Przejście do strony Cloud Drive i Telefile
-  : Cloud Drive: Dodaj OneDrive lub Dysk Google do Menedżera plików
-  : Pliki zdalne: Obsługa dostępu do serwera SAMBA(SM3.0) i FTP

## Moje pliki

folder "Moje pliki" zostanie utworzony w OneDrive lub Google Drive po połączeniu z kontem iiyama.

## Zdalny plik

Obsługa dostępu do serwera SAMBA (SMB1.0) i FTP.

### [Przeglądarka (Web Browser)]

Podłącz sieć i przeglądaj strony internetowe.

Kliknij  za pomocą pióra dotykowego.

### [Dysk Google]

Podłącz sieć i dysk w chmurze.

Kliknij  za pomocą pióra dotykowego.

### [EShare Pro]

EShare to aplikacja do interakcji na wielu ekranach, która sprawia, że doświadczenie użytkownika jest naturalne i przyjemne dla domowej rozrywki, prezentacji biznesowych i szkoleń edukacyjnych.

Kliknij  za pomocą pióra dotykowego.

### [iiControl]

Oprogramowanie to zapewnia organizacjom wygodne i szybkie ujednoczone rozwiązanie do zarządzania urządzeniami końcowymi, tworzy wydajny system zarządzania sprzętem w czasie rzeczywistym, pomaga w digitalizacji środowiska kampusu i sprawia, że zarządzanie kampusem jest wygodniejsze.

Kliknij  za pomocą pióra dotykowego.

### [iiShare]

Jest to oprogramowanie, które może bezprzewodowo udostępnić ekran innym notebookom itp.

Kliknij  za pomocą pióra dotykowego.

### [Kamera]

Kamerę można wybrać z urządzenia podłączonego do urządzenia i wyświetlić jej podgląd.

Kliknij  za pomocą pióra dotykowego.

## FUNKCJA CZUWANIA

### ■ Tryb gotowości

Gdy sygnał wideo z komputera jest wyłączony, monitor przechodzi w tryb czuwania, który zmniejsza zużycie energii do mniej niż 0,5W. Ekran staje się ciemny, a wskaźnik zasilania zmienia kolor na czerwony. Po wyjściu z trybu czuwania obraz pojawia się ponownie po kilku sekundach od ponownego dotknięcia klawiatury lub myszy.

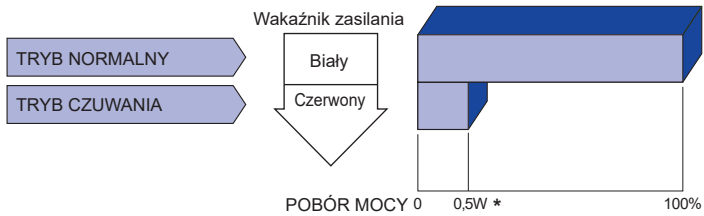

\* Gdy urządzenia USB nie są podłączone.

# ROZWIĄZYWANIE PROBLEMÓW

Gdy monitor nie działa prawidłowo, wykonaj poniższe czynności w celu znalezienia prawdopodobnego rozwiązania problemu.

1. W zależności od występującego problemu wykonaj regulacje przedstawione w punkcie OBSŁUGA MONITORA. Gdy nie zapewniasz to przywrócenia obrazu, przejdź do czynności 2.
2. Jeżeli nie możesz znaleźć stosownej pozycji regulacji w punkcie OBSŁUGA MONITORA lub problem nie ustępuje, wykonaj poniższe czynności kontrolne.
3. W przypadku gdy zetknąłeś się z problemem, który nie został opisany poniżej lub nie możesz skorygować tego problemu, zaprzestań użytkowania monitora i skontaktuj się ze swoim dostawcą lub centrum serwisowym firmy iiyama w celu uzyskania dodatkowej pomocy.

## Problem

## Sprawdź

- |                                                                                                                                                                       |                                                                                                                                                                                                                                                                                                                                                                                                                                                                                                                                                                                                                                                                                                                                                                                                                                                                                                                                                                                                                                                                                                                                                                     |
|-----------------------------------------------------------------------------------------------------------------------------------------------------------------------|---------------------------------------------------------------------------------------------------------------------------------------------------------------------------------------------------------------------------------------------------------------------------------------------------------------------------------------------------------------------------------------------------------------------------------------------------------------------------------------------------------------------------------------------------------------------------------------------------------------------------------------------------------------------------------------------------------------------------------------------------------------------------------------------------------------------------------------------------------------------------------------------------------------------------------------------------------------------------------------------------------------------------------------------------------------------------------------------------------------------------------------------------------------------|
| <p>① Obraz nie wyświetla się.<br/>(Nie świeci wskaźnik zasilania.)<br/><br/>(Wskaźnik zasilania ma kolor biały.)<br/><br/>(Wskaźnik zasilania ma kolor czerwony.)</p> | <ul style="list-style-type: none"><li><input type="checkbox"/> Czy kabel zasilania jest prawidłowo umieszczony w gnieździe.</li><li><input type="checkbox"/> Czy zostało włączone zasilanie.</li><li><input type="checkbox"/> Czy w gnieździe prądu przemiennego jest napięcie. - sprawdź przyłączając inne urządzenie.</li><li><input type="checkbox"/> Czy jest aktywny wygaszacz ekranu bez obrazu – dotknij klawiatury lub myszki.</li><li><input type="checkbox"/> Zwiększ kontrast i/lub jasność.</li><li><input type="checkbox"/> Czy komputer jest włączony.</li><li><input type="checkbox"/> Czy został prawidłowo przyłączony kabel sygnałowy.</li><li><input type="checkbox"/> Czy taktowanie sygnałów z komputera jest zgodne z danymi technicznymi Wyświetlacz.</li><li><input type="checkbox"/> Jeśli monitor pokazuje „Brak sygnału” – dotknij klawiatury lub myszki.</li><li><input type="checkbox"/> Czy komputer jest włączony.</li><li><input type="checkbox"/> Czy został prawidłowo przyłączony kabel sygnałowy.</li><li><input type="checkbox"/> Czy taktowanie sygnałów z komputera jest zgodne z danymi technicznymi Wyświetlacz.</li></ul> |
| <p>② Brak synchronizacji ekranu.</p>                                                                                                                                  | <ul style="list-style-type: none"><li><input type="checkbox"/> Czy został prawidłowo przyłączony kabel sygnałowy.</li><li><input type="checkbox"/> Czy taktowanie sygnałów z komputera jest zgodne z danymi technicznymi monitora.</li></ul>                                                                                                                                                                                                                                                                                                                                                                                                                                                                                                                                                                                                                                                                                                                                                                                                                                                                                                                        |
| <p>③ Obraz nie jest na środku ekranu.</p>                                                                                                                             | <ul style="list-style-type: none"><li><input type="checkbox"/> Czy taktowanie sygnałów z komputera jest zgodne z danymi technicznymi monitora.</li></ul>                                                                                                                                                                                                                                                                                                                                                                                                                                                                                                                                                                                                                                                                                                                                                                                                                                                                                                                                                                                                            |
| <p>④ Ekran jest zbyt jasny lub zbyt ciemny.</p>                                                                                                                       | <ul style="list-style-type: none"><li><input type="checkbox"/> Czy poziom sygnału wyjściowego wideo z komputera jest zgodny z danymi technicznymi monitora.</li></ul>                                                                                                                                                                                                                                                                                                                                                                                                                                                                                                                                                                                                                                                                                                                                                                                                                                                                                                                                                                                               |
| <p>⑤ Drga obraz na ekranie.</p>                                                                                                                                       | <ul style="list-style-type: none"><li><input type="checkbox"/> Czy napięcie prądu elektrycznego jest zgodne z danymi technicznymi monitora.</li><li><input type="checkbox"/> Czy taktowanie sygnałów z komputera jest zgodne z danymi technicznymi monitora.</li></ul>                                                                                                                                                                                                                                                                                                                                                                                                                                                                                                                                                                                                                                                                                                                                                                                                                                                                                              |
| <p>⑥ Brak dźwięku.</p>                                                                                                                                                | <ul style="list-style-type: none"><li><input type="checkbox"/> Czy włączony jest sprzęt audio (komputer itp.).</li><li><input type="checkbox"/> Czy został prawidłowo przyłączony kabel audio.</li><li><input type="checkbox"/> Czy głośność jest ustawiona.</li><li><input type="checkbox"/> Czy wyciszenie jest wyłączone.</li><li><input type="checkbox"/> Czy poziom sygnału wyjściowego audio ze sprzętu audio jest zgodny z danymi technicznymi monitora.</li></ul>                                                                                                                                                                                                                                                                                                                                                                                                                                                                                                                                                                                                                                                                                           |
| <p>⑦ Dźwięk jest zbyt głośny lub zbyt cichy.</p>                                                                                                                      | <ul style="list-style-type: none"><li><input type="checkbox"/> Czy poziom sygnału wyjściowego audio ze sprzętu audio jest zgodny z danymi technicznymi monitora.</li></ul>                                                                                                                                                                                                                                                                                                                                                                                                                                                                                                                                                                                                                                                                                                                                                                                                                                                                                                                                                                                          |

### Problem

### Sprawdź

- |                                            |                                                                                                                                  |
|--------------------------------------------|----------------------------------------------------------------------------------------------------------------------------------|
| ⑧ Słychać dziwny szum.                     | <input type="checkbox"/> Czy został prawidłowo przyłączony kabel audio.                                                          |
| ⑨ Monitor nie reaguje na dotyk.            | <input type="checkbox"/> Czy kabel USB są dobrze podłączone?<br><input type="checkbox"/> Czy zainstalowano odpowiedni sterownik? |
| ⑩ Monitor nie reaguje prawidłowo na dotyk. | <input type="checkbox"/> Czy monitor jest dobrze skalibrowany?                                                                   |

## INFORMACJE NA TEMAT RECYKLINGU

Nie wyrzucaj swego monitora – przyczynisz się do lepszej ochrony środowiska.

Odwiedź naszą witrynę: <https://iiyama.com>, aby uzyskać informacje o recyklingu monitorów.

# DODATEK

Konstrukcja i specyfikacje mogą ulec zmianie bez wcześniejszego powiadomienia.

## DANE TECHNICZNE : ProLite TE8615A-B2AG

|                                     |                        |                                                                                                                                                                                                          |
|-------------------------------------|------------------------|----------------------------------------------------------------------------------------------------------------------------------------------------------------------------------------------------------|
| Dotyk Ekran                         | Technologia            | IR Touch 40 punktów                                                                                                                                                                                      |
|                                     | Transmisja światła     | 98%                                                                                                                                                                                                      |
|                                     | Twardość               | 7H                                                                                                                                                                                                       |
|                                     | Grubość                | 3,2 mm                                                                                                                                                                                                   |
|                                     | Czas reakcji           | 5ms                                                                                                                                                                                                      |
| Kategoria rozmiaru                  |                        | 86"                                                                                                                                                                                                      |
| LCD Panel                           | Technologia paneli     | IPS                                                                                                                                                                                                      |
|                                     | Rozmiar                | Przekątna: 85,6" (217,4 cm)                                                                                                                                                                              |
|                                     | Rozstaw pikseli        | 0,4935mm H × 0,4935mm V                                                                                                                                                                                  |
|                                     | Jasność                | 550cd/m <sup>2</sup> (Typowy, panel),<br>305cd/m <sup>2</sup> (Domyślna / Oszczędzanie energii)                                                                                                          |
|                                     | Współczynnik kontrastu | 1200 : 1 (Typowy: bez szkła)                                                                                                                                                                             |
|                                     | Kąt widzenia           | W poziomie: 89 stopni, w pionie: 89 stopni (Typowy)                                                                                                                                                      |
|                                     | Czas reakcji           | 8 ms (Typowy, od szarego do szarego)                                                                                                                                                                     |
| Kolory wyświetlacza                 |                        | Okolo 1,07B                                                                                                                                                                                              |
| Częstotliwość synchronizacji        |                        | HDMI1/2: Poziomo: 30,0-135,0 kHz, Pionowo: 24-60 Hz<br>DisplayPort / USB-C 3,2 Gen1: w poziomie: 30,0-135,0 kHz, w pionie: 24-60 Hz                                                                      |
| Rozdzielczość natywna               |                        | 3840 × 2160, 8,3 megapiksela                                                                                                                                                                             |
| Obsługiwana maks. rozdzielczość     |                        | HDMI1/2: 3840 × 2160 60 Hz (YUV420/RGB444/YUV444)<br>DisplayPort / USB-C 3,2 Gen1: 3840 × 2160 60 Hz                                                                                                     |
| Złącze wejściowe                    |                        | HDMI ×2, DisplayPort ×1, USB-C ×1                                                                                                                                                                        |
| Standard USB                        |                        | USB2.0 (DC5V, 500mA) ×1<br>USB3.2 Gen 1 (5Gbps, DC5V, 900mA) ×2<br>Type C OUT 3.2 Gen 1 (5Gbps, 5V, 1A) ×1<br>Type C 3.2 Gen 1 (5Gbps, 5V, 3A / 9V, 3A / 12V, 3A / 15V, 3A / 20V, 3.25A / 20V, 5A) ×1 *1 |
| Liczba portów USB<br>Kształt złącza |                        | 2 Upstream: Typ B (dla dotyku)<br>3 Downstream: Typ A                                                                                                                                                    |
| OPS                                 |                        | 80PIN, 18V $\overline{=}$ 5,3A, Max 95W                                                                                                                                                                  |
| Złącze MIC IN                       |                        | ø 3,5 mm mini jack (stereo)                                                                                                                                                                              |
| Złącze wyjścia audio *2             |                        | ø 3,5 mm mini jack (stereo)                                                                                                                                                                              |
| LAN                                 |                        | RJ45 ×2 (wejście/wyjście)                                                                                                                                                                                |
| Port szeregowy                      |                        | Wejście RS-232C                                                                                                                                                                                          |
| Wejściowy sygnał wideo              |                        | HDMI, DisplayPort, USB-C3.2 Gen 1 (DisplayPort 1,2)                                                                                                                                                      |
| Wejściowy sygnał audio              |                        | Maks. 2,0 Vrms                                                                                                                                                                                           |
| Złącze wyjściowe                    |                        | HDMI 3840 × 2160 60 Hz<br>Type C OUT 3840 × 2160 60Hz                                                                                                                                                    |
| Złącze wyjściowe SPDIF              |                        | SPDIF                                                                                                                                                                                                    |



## DANE TECHNICZNE : ProLite TE7515A-B2AG

|                                     |                        |                                                                                                                                                                                                          |
|-------------------------------------|------------------------|----------------------------------------------------------------------------------------------------------------------------------------------------------------------------------------------------------|
| Dotyk Ekran                         | Technologia            | IR Touch 40 punktów                                                                                                                                                                                      |
|                                     | Transmisja światła     | 98%                                                                                                                                                                                                      |
|                                     | Twardość               | 7H                                                                                                                                                                                                       |
|                                     | Grubość                | 3,2 mm                                                                                                                                                                                                   |
|                                     | Czas reakcji           | 5ms                                                                                                                                                                                                      |
| Kategoria rozmiaru                  |                        | 75"                                                                                                                                                                                                      |
| LCD Panel                           | Technologia paneli     | VA                                                                                                                                                                                                       |
|                                     | Rozmiar                | Przekątna: 74,52" (189,273 cm)                                                                                                                                                                           |
|                                     | Rozstaw pikseli        | 0,4296mm H × 0,4296mm V                                                                                                                                                                                  |
|                                     | Jasność                | 550cd/m <sup>2</sup> (Typowy, panel),<br>310cd/m <sup>2</sup> (Domyślna / Oszczędzanie energii)                                                                                                          |
|                                     | Współczynnik kontrastu | 5000 : 1 (Typowy: bez szkła)                                                                                                                                                                             |
|                                     | Kąt widzenia           | W poziomie: 89 stopni, w pionie: 89 stopni (Typowy)                                                                                                                                                      |
|                                     | Czas reakcji           | 8 ms (Typowy, od szarego do szarego)                                                                                                                                                                     |
| Kolory wyświetlacza                 |                        | Okolo 1,07B                                                                                                                                                                                              |
| Częstotliwość synchronizacji        |                        | HDMI1/2: Poziomo: 30,0-135,0 kHz, Pionowo: 24-60 Hz<br>DisplayPort / USB-C 3.2 Gen1: w poziomie: 30,0-135,0 kHz, w pionie: 24-60 Hz                                                                      |
| Rozdzielczość natywna               |                        | 3840 × 2160, 8,3 megapiksela                                                                                                                                                                             |
| Obsługiwana maks. rozdzielczość     |                        | HDMI1/2: 3840 × 2160 60 Hz (YUV420/RGB444/YUV444)<br>DisplayPort / USB-C 3,2 Gen1: 3840 × 2160 60 Hz                                                                                                     |
| Złącze wejściowe                    |                        | HDMI ×2, DisplayPort ×1, USB-C ×1                                                                                                                                                                        |
| Standard USB                        |                        | USB2.0 (DC5V, 500mA) ×1<br>USB3.2 Gen 1 (5Gbps, DC5V, 900mA) ×2<br>Type C OUT 3.2 Gen 1 (5Gbps, 5V, 1A) ×1<br>Type C 3.2 Gen 1 (5Gbps, 5V, 3A / 9V, 3A / 12V, 3A / 15V, 3A / 20V, 3.25A / 20V, 5A) ×1 *1 |
| Liczba portów USB<br>Kształt złącza |                        | 2 Upstream: Typ B (dla dotyku)<br>3 Downstream: Typ A                                                                                                                                                    |
| OPS                                 |                        | 80PIN, 18V $\overline{=}$ 5,3A, Max 95W                                                                                                                                                                  |
| Złącze MIC IN                       |                        | ø 3,5 mm mini jack (stereo)                                                                                                                                                                              |
| Złącze wyjścia audio *2             |                        | ø 3,5 mm mini jack (stereo)                                                                                                                                                                              |
| LAN                                 |                        | RJ45 ×2 (wejście/wyjście)                                                                                                                                                                                |
| Port szeregowy                      |                        | Wejście RS-232C                                                                                                                                                                                          |
| Wejściowy sygnał wideo              |                        | HDMI, DisplayPort, USB-C3.2 Gen 1 (DisplayPort 1,2)                                                                                                                                                      |
| Wejściowy sygnał audio              |                        | Maks. 2,0 Vrms                                                                                                                                                                                           |
| Złącze wyjściowe                    |                        | HDMI 3840 × 2160 60 Hz<br>Type C OUT 3840 × 2160 60Hz                                                                                                                                                    |
| Złącze wyjściowe SPDIF              |                        | SPDIF                                                                                                                                                                                                    |
| Głośniki                            |                        | Wewnętrzne: 2 maks.: 20W (głośniki stereo)<br>1 maks.: Subwoofer 20 W                                                                                                                                    |

|                           |                                                                                                                                                            |             |                             |
|---------------------------|------------------------------------------------------------------------------------------------------------------------------------------------------------|-------------|-----------------------------|
| Czytnik NFC               | Obsługa norm ISO/IEC 14443 A, ISO/IEC 14443 B, ISO/IEC 15693, MIFARE 1K / 4K, MIFARE DESFire, Sony FeliCa (zgodnie ze standardem ISO/IEC 18092 (Ecma 340)) |             |                             |
| PIR                       | Kąt detekcji: 120° Zasięg detekcji: Do 6 metrów                                                                                                            |             |                             |
| WIFI                      | 2.4GHz/5GHz/6G<br>802.11a/b/g/n/ac/ax                                                                                                                      |             |                             |
| Bluetooth                 | V5,2                                                                                                                                                       |             |                             |
| wersja iiWare             | V21E (z systemem Android™ 14)                                                                                                                              |             |                             |
| Maksymalny rozmiar ekranu | 1650,0 mm szer. × 928,0 mm wys. / 65,0" szer. × 36,5" wys                                                                                                  |             |                             |
| Źródło zasilania          | 100-240VAC, 50/60Hz, 7,0A                                                                                                                                  |             |                             |
| Pobór mocy *3             | 191W Typowy (domyślnie / oszczędzanie energii)<br>Tryb czuwania: maksymalnie 0,5 W,<br>tryb wyłączenia: maksymalnie 0,3W                                   |             |                             |
| Wymiary / waga netto      | 1710,0 × 1036,5 × 87,0 mm / 67,3 × 40,8 × 3,4" (szer. × wys. × głęb.)<br>54,6kg / 120,4lbs                                                                 |             |                             |
| Względy środowiskowe      | Działanie                                                                                                                                                  | Temperatura | 0 do 40°C / 32 do 104°F     |
|                           |                                                                                                                                                            | Wilgotność  | 10 do 90% (bez kondensacji) |
|                           | Przechowywanie                                                                                                                                             | Temperatura | -20 do 60°C / 4 do 140°F    |
|                           |                                                                                                                                                            | Wilgotność  | 10 do 90% (bez kondensacji) |
| Zatwierdzenia             | CE, UKCA, TÜV-Bauart, EAC                                                                                                                                  |             |                             |

#### INFO

\*1 DisplayPort 1.2 w trybie ALT/Touch/Power Delivery wymaga pełnoprzepustowego kabla typu C-C z certyfikatem EMARK. Prędkość transmisji danych portu USB-C SINGLE\_STRAIGHT\_QUOTE zależy od aktualnego trybu: Tryb tylko danych USB: prędkość USB 3.2. Tryb wideo + dane (tryb DP ALT): prędkość USB 2.0.

\*2 Używanie zestawu słuchawkowego z tym portem nie jest obsługiwane.

\*3 Gdy urządzenia USB nie są podłączone.

## DANE TECHNICZNE : ProLite TE6515A-B2AG

|                                    |                        |                                                                                                                                                                                                           |
|------------------------------------|------------------------|-----------------------------------------------------------------------------------------------------------------------------------------------------------------------------------------------------------|
| Dotyk Ekran                        | Technologia            | IR Touch 40 punktów                                                                                                                                                                                       |
|                                    | Transmisja światła     | 98%                                                                                                                                                                                                       |
|                                    | Twardość               | 7H                                                                                                                                                                                                        |
|                                    | Grubość                | 3,2 mm                                                                                                                                                                                                    |
|                                    | Czas reakcji           | 5ms                                                                                                                                                                                                       |
| Kategoria rozmiaru                 |                        | 65"                                                                                                                                                                                                       |
| LCD Panel                          | Technologia paneli     | VA                                                                                                                                                                                                        |
|                                    | Rozmiar                | Przekątna: 64,5" (163,9 cm)                                                                                                                                                                               |
|                                    | Rozstaw pikseli        | 0,372 mm H × 0,372 mm V                                                                                                                                                                                   |
|                                    | Jasność                | 550cd/m <sup>2</sup> (Typowy, panel),<br>305cd/m <sup>2</sup> (Domyślna / Oszczędzanie energii)                                                                                                           |
|                                    | Współczynnik kontrastu | 5000 : 1 (Typowy: bez szkła)                                                                                                                                                                              |
|                                    | Kąt widzenia           | W poziomie: 89 stopni, w pionie: 89 stopni (Typowy)                                                                                                                                                       |
|                                    | Czas reakcji           | 8 ms (Typowy, od szarego do szarego)                                                                                                                                                                      |
| Kolory wyświetlacza                |                        | Około 1,07B                                                                                                                                                                                               |
| Częstotliwość synchronizacji       |                        | HDMI1/2: Poziomo: 30,0-135,0 kHz, Pionowo: 24-60 Hz<br>DisplayPort / USB-C 3,2 Gen1: w poziomie: 30,0-135,0 kHz, w pionie: 24-60 Hz                                                                       |
| Rozdzielczość natywna              |                        | 3840 × 2160, 8,3 megapiksela                                                                                                                                                                              |
| Obsługiwana maks. rozdzielczość    |                        | HDMI1/2: 3840 × 2160 60 Hz (YUV420/RGB444/YUV444)<br>DisplayPort / USB-C 3,2 Gen1: 3840 × 2160 60 Hz                                                                                                      |
| Złącze wejściowe                   |                        | HDMI ×2, DisplayPort ×1, USB-C ×1                                                                                                                                                                         |
| Standard USB                       |                        | USB2.0 (DC5V, 500mA) ×1<br>USB3.2 Gen 1 (5Gbps, DC5V, 900mA) ×2<br>Type C OUT 3.2 Gen 1 (5Gbps, 5V, 1A) ×1<br>Type C 3.2 Gen 1 (5Gbps, 5V, 3A / 9V, 3A / 12V, 3A / 15V, 3A / 20V, 3.25A) ×1 <sup>*1</sup> |
| Liczba portów USB                  |                        | 2 Upstream: Typ B (dla dotyku)                                                                                                                                                                            |
| Kształt złącza                     |                        | 3 Downstream: Typ A                                                                                                                                                                                       |
| OPS                                |                        | 80PIN, 18V $\overline{=}$ 5,3A, Max 95W                                                                                                                                                                   |
| Złącze MIC IN                      |                        | ø 3,5 mm mini jack (stereo)                                                                                                                                                                               |
| Złącze wyjścia audio <sup>*2</sup> |                        | ø 3,5 mm mini jack (stereo)                                                                                                                                                                               |
| LAN                                |                        | RJ45 ×2 (wejście/wyjście)                                                                                                                                                                                 |
| Port szeregowy                     |                        | Wejście RS-232C                                                                                                                                                                                           |
| Wejściowy sygnał wideo             |                        | HDMI, DisplayPort, USB-C3.2 Gen 1 (DisplayPort 1,2)                                                                                                                                                       |
| Wejściowy sygnał audio             |                        | Maks. 2,0 Vrms                                                                                                                                                                                            |
| Złącze wyjściowe                   |                        | HDMI 3840 × 2160 60 Hz<br>Type C OUT 3840 × 2160 60Hz                                                                                                                                                     |
| Złącze wyjściowe SPDIF             |                        | SPDIF                                                                                                                                                                                                     |
| Głośniki                           |                        | Wewnętrzne: 2 maks.: 20W (głośniki stereo)<br>1 maks.: subwoofer 20 W                                                                                                                                     |

|                           |                                                                                                                                                            |             |                             |
|---------------------------|------------------------------------------------------------------------------------------------------------------------------------------------------------|-------------|-----------------------------|
| Czytnik NFC               | Obsługa norm ISO/IEC 14443 A, ISO/IEC 14443 B, ISO/IEC 15693, MIFARE 1K / 4K, MIFARE DESFire, Sony FeliCa (zgodnie ze standardem ISO/IEC 18092 (Ecma 340)) |             |                             |
| PIR                       | Kąt detekcji: 120° Zasięg detekcji: Do 6 metrów                                                                                                            |             |                             |
| WIFI                      | 2.4GHz/5GHz/6G<br>802.11a/b/g/n/ac/ax                                                                                                                      |             |                             |
| Bluetooth                 | V5,2                                                                                                                                                       |             |                             |
| wersja iiWare             | V21E (z systemem Android™ 14)                                                                                                                              |             |                             |
| Maksymalny rozmiar ekranu | 1428,5 mm szer. × 803,5 mm wys. / 56,2" szer. × 31,6" wys                                                                                                  |             |                             |
| Źródło zasilania          | 100-240VAC, 50/60Hz, 6,5A                                                                                                                                  |             |                             |
| Pobór mocy *3             | Typowy 170 W (domyślnie / oszczędzanie energii)<br>Tryb czuwania: maksymalnie 0,5 W,<br>tryb wyłączenia: maksymalnie 0,3W                                  |             |                             |
| Wymiary / waga netto      | 1489,0 × 912,0 × 87,0 mm / 58,6 × 35,9 × 3,4" (szer. × wys. × głęb.)<br>43,5kg / 95,9lbs                                                                   |             |                             |
| Względy środowiskowe      | Działanie                                                                                                                                                  | Temperatura | 0 do 40°C / 32 do 104°F     |
|                           |                                                                                                                                                            | Wilgotność  | 10 do 90% (bez kondensacji) |
|                           | Przechowywanie                                                                                                                                             | Temperatura | -20 do 60°C / 4 do 140°F    |
|                           |                                                                                                                                                            | Wilgotność  | 10 do 90% (bez kondensacji) |
| Zatwierdzenia             | CE, UKCA, TÜV-Bauart, EAC                                                                                                                                  |             |                             |

#### INFO

\*1 DisplayPort 1.2 w trybie ALT/Touch/Power Delivery wymaga pełnoprzepustowego kabla typu C-C z certyfikatem EMARK. Prędkość transmisji danych portu USB-C SINGLE\_STRAIGHT\_QUOTE zależy od aktualnego trybu: Tryb tylko danych USB: prędkość USB 3.2. Tryb wideo + dane (tryb DP ALT): prędkość USB 2.0.

\*2 Używanie zestawu słuchawkowego z tym portem nie jest obsługiwane.

\*3 Gdy urządzenia USB nie są podłączone.

## WYMIARY : ProLite TE8615A

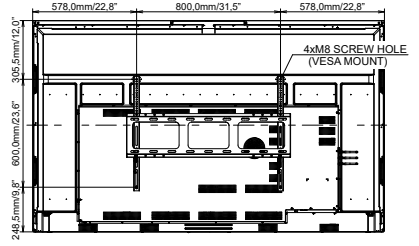
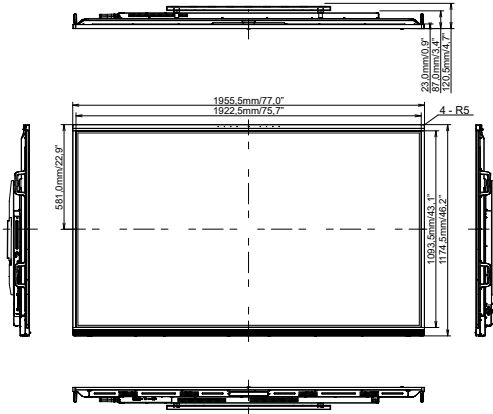

## WYMIARY : ProLite TE7515A

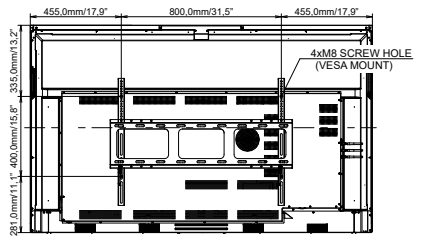
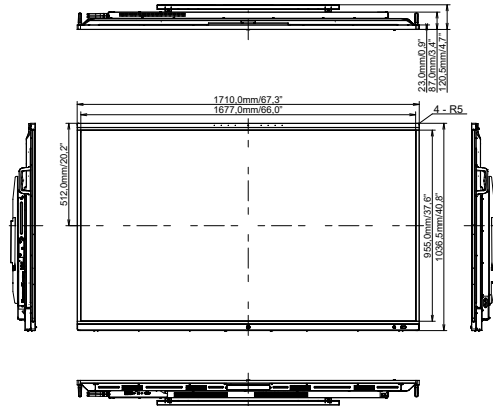

# WYMIARY : ProLite TE6515A

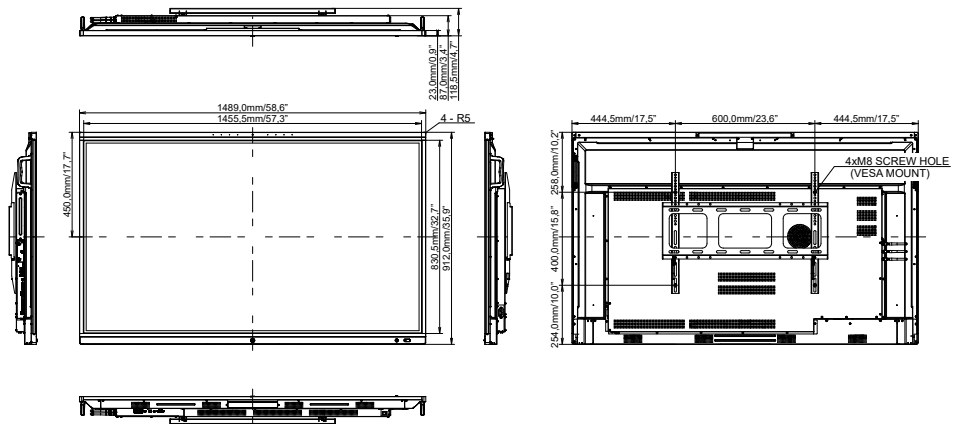

## ZGODNY CZAS

| Czas         |                   | fH (k-Hz) | fV (Hz) | Zegar kropkowy (MHz) | HDMI1   | HDMI2 | DisplayPort | USB-C (DisplayPort) |
|--------------|-------------------|-----------|---------|----------------------|---------|-------|-------------|---------------------|
| VESA         | 640x480 VGA       | 31,5      | 60,0    | 25,175               | ○       | ○     | ○           | ○                   |
|              | SVGA 800x600      | 37,9      | 60,0    | 40,000               | ○       | ○     | ○           | ○                   |
|              | XGA 1024x768      | 48,4      | 60,0    | 65,000               | ○       | ○     | ○           | ○                   |
|              | WXGA 1280x768     | 47,8      | 60,0    | 79,500               | ○       | ○     | ○           | ○                   |
|              | QVGA 1280x960     | 60,0      | 60,0    | 108,000              | ○       | ○     | ○           | ○                   |
|              | SXGA 1280x1024    | 64,0      | 60,0    | 108,000              | ○       | ○     | ○           | ○                   |
|              | HD FWXGA 1366x768 | 47,7      | 60,0    | 85,500               | ○       | ○     | ○           | ○                   |
|              | CVT 1400x900      | 55,9      | 60,0    | 106,500              | ○       | ○     | ○           | ○                   |
|              | WSXGA 1680x1050   | 65,3      | 60,0    | 146,250              | ○       | ○     | ○           | ○                   |
|              | FHD 1920x1080     | 67,5      | 60,0    | 148,500              | ○       | ○     | ○           | ○                   |
| 4K 3840x2160 | 67,5              | 30,0      | 297,000 | ○                    | ○       | ○     | ○           |                     |
|              | 112,5             | 50,0      | 594,000 | ○                    | ○       | ○     | ○           |                     |
|              | 135,0             | 60,0      | 594,000 | ○                    | ○       | ○     | ○           |                     |
| IBM          | 720x400           | 31,5      | 70,0    | 28,320               | ○       | ○     | ○           | ○                   |
| SD           | NTSC-M            | 15,7      | 60,0    | 13,500               |         |       |             |                     |
|              | NTSC-J            | 15,7      | 60,0    | 13,500               |         |       |             |                     |
|              | PAL-BDGIH         | 15,7      | 60,0    | 13,500               |         |       |             |                     |
|              | 480i              | 60Hz      | 15,7    | 60,0                 | 13,500  | ○     | ○           | ○                   |
|              | 576i              | 50Hz      | 15,6    | 50,0                 | 13,500  | ○     | ○           | ○                   |
|              | 480p              | 60Hz      | 31,5    | 60,0                 | 27,000  | ○     | ○           | ○                   |
| 576p         | 50Hz              | 31,3      | 50,0    | 27,000               | ○       | ○     | ○           |                     |
| HD           | 720p              | 50Hz      | 37,5    | 50,0                 | 74,250  | ○     | ○           | ○                   |
|              |                   | 60Hz      | 45,0    | 60,0                 | 74,250  | ○     | ○           | ○                   |
|              | 1080i             | 50Hz      | 28,1    | 50,0                 | 74,250  | ○     | ○           | ○                   |
|              |                   | 60Hz      | 33,8    | 60,0                 | 74,250  | ○     | ○           | ○                   |
|              | 1080p             | 50Hz      | 56,3    | 50,0                 | 148,500 | ○     | ○           | ○                   |
|              |                   | 60Hz      | 67,5    | 60,0                 | 148,500 | ○     | ○           | ○                   |

\* ○ środki wspierały czas.